

Tefal®

FR

DE

EN

NL

HU

SK

CS

PL

BG

HR

RO

SL

DA

NO

FI

SV

ET

LV

LT



Ultracompact

www.tefal.com

CONSIGNES DE SÉCURITÉ

PRECAUTIONS IMPORTANTES :

Cet appareil est uniquement destiné à un usage domestique.

Il n'a pas été conçu pour être utilisé dans les cas suivants qui ne sont pas couverts par la garantie :

- dans les coins de cuisines réservés au personnel dans des magasins, bureaux et autres environnements professionnels,
- dans les fermes,
- par les clients des hôtels, motels et autres environnements à caractère résidentiel,
- dans les environnements de type chambres d'hôtes.

Ne jamais utiliser l'appareil sans surveillance.

Cet appareil n'est pas prévu pour être utilisé par des personnes (y compris les enfants) dont les capacités physiques, sensorielles ou mentales sont réduites, ou des personnes dénuées d'expérience ou de connaissance, sauf si elles ont pu bénéficier, par l'intermédiaire d'une personne responsable de leur sécurité, d'une surveillance ou d'instructions préalables concernant l'utilisation de

l'appareil. Il convient de surveiller les enfants pour s'assurer qu'ils ne jouent pas avec l'appareil.

 La température des surfaces accessibles peut être élevée lorsque l'appareil est en fonctionnement.

Enlever tous les emballages, autocollants ou accessoires divers à l'intérieur comme à l'extérieur de l'appareil.

Dérouler entièrement le cordon.

Si le câble d'alimentation est endommagé, il doit être remplacé par le fabricant, son service après vente ou des personnes de qualification similaire afin d'éviter un danger.

Vérifier que l'installation électrique est compatible avec la puissance et la tension indiquées sous l'appareil.

Cet appareil ne doit pas être immergé. Ne jamais plonger dans l'eau l'appareil ni le cordon.

Si une rallonge électrique est utilisée, elle doit être avec prise de terre incorporée et de section au moins équivalente.

Ne brancher l'appareil que sur une prise avec terre incorporée.

Cet appareil n'est pas destiné à être mis en fonctionnement au moyen d'une minuterie extérieure ou par un système de commande à distance séparé.

Cet appareil peut être utilisé par des enfants âgés de 8 ans et plus et les personnes manquant d'expérience et de connaissances ou dont les capacités physiques, sensorielles ou mentales sont réduites, si elles ont été formées et encadrées quant à l'utilisation de l'appareil d'une manière sûre et connaissent les risques encourus. Les enfants ne doivent pas jouer avec l'appareil. Le nettoyage et l'entretien par l'utilisateur ne doit pas être fait par des enfants à moins qu'ils ne soient âgés de 8 et plus et supervisés.

Tenir l'appareil et son cordon hors de la portée des enfants de moins de 8 ans.

Merci d'avoir acheté cet appareil TEFAL.

La société TEFAL se réserve le droit de modifier à tout moment, dans l'intérêt du consommateur, les caractéristiques ou composants de ses produits.

A FAIRE

Lire attentivement les instructions de cette notice, communes aux différentes versions suivant les accessoires livrés avec votre appareil, et les garder à portée de main.

Si un accident se produit, passer de l'eau froide immédiatement sur la brûlure et appeler un médecin si nécessaire.

Les fumées de cuisson peuvent être dangereuses pour des animaux ayant un système de respiration particulièrement sensible, comme les oiseaux. Nous conseillons aux propriétaires d'oiseaux de les éloigner du lieu de cuisson.

Poser l'appareil hors de portée des enfants.

Veiller à l'emplacement du cordon avec ou sans rallonge, afin de ne pas gêner la circulation des convives, de telle sorte que personne ne s'entrave dedans.

Pour préserver le revêtement de la plaque de cuisson (selon modèle), toujours utiliser une spatule plastique ou en bois.

Vérifier que l'appareil est débranché avant le nettoyage manuel de ses éléments.

Pendant le refroidissement, garder l'appareil hors de portée des enfants.

Lors de la première utilisation, laver les plaques (suivre paragraphe après utilisation), verser un peu d'huile sur les plaques et les essuyer avec un chiffon doux.

A NE PAS FAIRE

Ne jamais brancher l'appareil lorsqu'il n'est pas utilisé.

Ne jamais placer votre appareil directement sur un support fragile (table en verre, nappe, meuble verni,...) ou sur un support de type nappe plastique.

Pour éviter la surchauffe de l'appareil, ne pas le placer dans un coin ou contre un mur.

Ne pas faire de cuisson en papillote.

Ne pas déplacer l'appareil lorsqu'il est chaud.

Ne pas couper directement sur la plaque.

Ne pas poser les plaques chaudes sur une surface fragile, ou sous l'eau.

Ne pas poser d'ustensile de cuisson sur les surfaces de cuisson de l'appareil.

Ne jamais utiliser d'éponge métallique, ni de poudre à récurer afin de ne pas endommager la surface de cuisson (ex : revêtement antiadhésif, ...).

ENVIRONNEMENT



Participons à la protection de l'environnement !

- ① Votre appareil contient de nombreux matériaux valorisables ou recyclables.
- ➡ Confiez celui-ci dans un point de collecte pour que son traitement soit effectué.

SICHERHEITSHINWEISE

WICHTIGE VORSICHTSMAßNAHMEN

Dieses Gerät ist ausschließlich für den Haushaltsgebrauch bestimmt.

Es ist nicht für folgende Fälle bestimmt, in denen die Garantie nicht gilt:

- Gebrauch in Kochecken für das Personal in Geschäften, Büros und sonstigen Arbeitsumfeldern,
- Gebrauch auf landwirtschaftlichen Anwesen,
- Gebrauch durch Gäste von Hotels, Motels und sonstigen Umfeldern mit Beherbergungscharakter,
- Gebrauch in Umfeldern wie Gästezimmern.

Betreiben Sie das Gerät nie ohne Aufsicht. Überlassen Sie niemals unbeaufsichtigt Kindern oder Personen das Gerät, wenn deren physische oder sensorische Fähigkeiten oder Mangel an Erfahrung und Wissen sie am sicheren Gebrauch hindern. Sie müssen stets überwacht werden und zuvor unterwiesen sein.



Die zugänglichen Flächen können während des Betriebs hohe Temperaturen erreichen.

Entfernen Sie alle Verpackungen, Aufkleber und sämtliches Zubehör innerhalb und außerhalb des Geräts.

Rollen Sie das Netzkabel ganz aus.

Wenn die Anschlussleitung dieses Gerätes beschädigt wird, muss sie durch den Hersteller oder einem autorisierten Kundendienst ersetzt werden, um Gefährdungen zu vermeiden.

Lassen Sie das Gerät nie unbeaufsichtigt wenn es mit dem Stromnetz verbunden ist. Benutzen Sie das Gerät nie, wenn es leer ist.

Benutzen Sie das Gerät nicht, wenn es nicht fehlerfrei funktioniert, gefallen ist oder sichtbare Schäden aufweist.

Jeder Eingriff, außer der im Haushalt üblichen Reinigung und Wartung durch den Kunden, muss durch einen autorisierten Service Partner erfolgen.

Schneiden sie nichts direkt auf dem Gerät. Stellen Sie sicher, dass die Stromversorgung mit der auf der Unterseite des Geräts angegebenen Stromstärke und Spannung übereinstimmt.

Tauchen Sie das Gerät und das Kabel nicht ins Wasser.

Wenn ein Verlängerungskabel verwendet wird, muss dieses mindestens den gleichen Querschnitt haben und eine Erdung besitzen.

Schließen Sie das Gerät nur an eine geerdete Steckdose an.

Dieses Gerät darf nicht über eine externe Schaltuhr oder eine separate Fernsteuerung betrieben werden. Lassen Sie die Zuleitung niemals in die Nähe von oder in Berührung mit heißen Teilen des Gerätes, einer Wärmequelle oder scharfen Kanten kommen. Stellen Sie das Gerät nie unter leicht entflammbare Gegenstände (z.B. Vorhänge, Gardinen, etc.). Sollten Teile des Gerätes in Brand geraten, versuchen Sie nicht die Flammen mit Wasser zu löschen. Ziehen Sie den Netzstecker und ersticken Sie die Flammen mit einem feuchten Tuch. Ziehen Sie niemals den Stecker an der Zuleitung aus der Steckdose. Bewegen Sie das Gerät nicht so lange es heiß ist.

Dieses Gerät kann von Kindern ab 8 Jahren und Personen, denen es an Erfahrung und Kenntnissen mangelt oder deren physische, sensorielle oder mentale

Fähigkeiten verringert sind, verwendet werden, wenn sie bezüglich der sicheren Verwendung des Geräts unterrichtet und betreut werden und die Risiken kennen. Kinder dürfen nicht mit dem Gerät spielen. Die Reinigung und Pflege durch den Nutzer darf nicht durch Kinder erfolgen, außer sie sind mindestens 8 Jahre alt und werden überwacht.

Halten Sie das Gerät und das Stromkabel außerhalb der Reichweite von Kindern unter 8 Jahren.

Wir freuen uns, dass Sie sich für ein Gerät von TEFAL entschieden haben.

TEFAL behält sich das Recht vor, im Interesse des Verbrauchers Änderungen der technischen Eigenschaften und der Bestandteile vorzunehmen.

WAS ZU TUN IST

Lesen Sie bitte die Gebrauchsanleitung sorgfältig durch und bewahren Sie diese griffbereit auf. Die Gebrauchsanleitung ist für alle Modelle gültig.

Im Falle eines Unfalls, lassen Sie bitte sofort kaltes Wasser über die Verbrennung laufen und rufen Sie gegebenenfalls einen Arzt.

Die Kochdämpfe können für Tiere mit einem besonders empfindlichen Atemsystem wie Vögel eine Gefahr darstellen. Vogelhaltern wird empfohlen, die Tiere vom Kochplatz entfernt zu halten.

Stellen Sie das Gerät außerhalb der Reichweite von Kindern auf.

Achten Sie darauf, das Kabel mit oder der Verlängerungsschnur so zu platzieren, dass es niemanden behindert und niemand darüber stolpert.

Benutzen Sie stets einen Spatel aus Plastik oder Holz, um die Beschichtung der Platte (je nach Modell) nicht zu beschädigen.

Überprüfen Sie, ob das Gerät vom Stromnetz getrennt und abgekühlt ist, bevor Sie es reinigen.

In der Abkühlphase darf das Gerät nicht in Reichweite von Kindern gelangen.

Waschen Sie die Platten vor der ersten Nutzung (siehe Absatz nach der Verwendung), geben Sie etwas Öl auf die Platten und reiben Sie sie mit einem weichen Küchentuch ab.

WAS SIE NICHT TUN DÜRFEN

Das Gerät niemals am Stromkreislauf lassen, wenn es nicht in Betrieb ist.

Das Gerät niemals direkt auf einen empfindlichen Untersatz stellen (Glastisch, Stoff, lackierte Möbel...). Die Benutzung auf einer weichen Unterlage, wie z.B. einer Kunststoffdecke, ist zu vermeiden.

Zur Vermeidung von Überhitzung des Gerätes darf dieses nicht in Ecken oder an einer Wand aufgestellt werden.

Schneiden Sie nicht direkt auf der Platte.

Legen Sie keine Kochutensilien auf die Kochflächen des Geräts.

Verwenden Sie keinen Metallschwamm oder Scheuermittel, um die Kochflächen nicht zu beschädigen (Bsp.: Antihafbeschichtung,...).

UMWELT



Denken Sie an den Schutz der Umwelt!

- ① Ihr Gerät enthält wertvolle Rohstoffe, die wieder verwertet werden können.
- Geben Sie Ihr Gerät deshalb bitte bei einer Sammelstelle Ihrer Stadt oder Gemeinde ab.

SAFETY INSTRUCTIONS

IMPORTANT PRECAUTIONS

This appliance is intended for domestic household use only.

Any commercial use, inappropriate use or failure to comply with the instructions, the manufacturer accepts no responsibility and the guarantee will not apply.

It is not intended to be used in the following applications, and the guarantee will not apply for:

- staff kitchen areas in shops, offices and other working environments;
- farm houses;
- by clients in hotels, motels and other residential type environments;
- bed and breakfast type environments.

Never leave the appliance unattended when in use.

This appliance is not intended for use by persons (including children) with reduced physical, sensory or mental capabilities, or lack of experience and knowledge, unless they have been given supervision or instruction concerning use of the appliance by an adult responsible for their safety. Children should be

supervised to ensure that they do not play with the appliance.

 Accessible surface temperatures can be high when the appliance is operating.

Remove all packaging items, stickers or other accessories either on the inside or outside of the appliance.

Unwind the power cord fully.

If the supply cord is damaged, it must be replaced by a Tefal approved service agent or similiary qualified persons in order to avoid a hazard.

Make sure that the electric power supply is compatible with the power rating and voltage indicated on the bottom of the appliance.

Never immerse the appliance in any liquid. Never immerse the appliance or its power cord in water.

If it is necessary to use an extension lead ensure that it is of suitable construction and power rating, with an earth connection.

The appliance should only be plugged into a socket outlet with an earth connection.

This appliance is not intended to be operated by means of an external timer or separate remote-control system.

This appliance can be used by children aged from 8 years and above and persons with reduced physical, sensory or mental capabilities or lack of experience and knowledge if they have been given supervision or instruction concerning use of the appliance in a safe way and understand the hazards involved. Children shall not play with the appliance. Cleaning and user maintenance shall not be made by children unless they are older than 8 years and supervised.

Keep the appliance and its cord out of reach of children less than 8 years.

Children under the age of 8 years should not use this appliance unless continuous supervision by a responsible adult is given.

Thank you for buying this TEFAL appliance.

Our company has an ongoing policy of research and development and may modify these products without prior notice.

WHAT TO DO

Read the instructions in this leaflet carefully and keep them to hand. They apply to every version depending on the accessories that come with your appliance.

If an accident occurs, rinse the burn immediately with cold water and call a doctor if necessary. Cooking fumes may be dangerous for animals which have a particularly sensitive respiratory system, such as birds. We advise bird owners to keep them away from the cooking area.

Do not place the device within children's reach.

Whether or not you use an extension lead, be careful where you place the cord so that people can circulate freely and nobody tramples over it.

To protect the coating on the cooking plate (depending on model), always use a plastic or wooden spatula.

Always use on a flat, stable, heat-resistant surface.

Check that the appliance is unplugged before cleaning.

Keep the appliance out of the reach of children when it is cooling down.

When using your appliance for the first time, wash the plates (follow the instructions in the paragraph "After use"), pour a little oil onto the plates and wipe them with a soft cloth.

WHAT NOT TO DO

Never leave the appliance unattended when plugged in or in use.

Never place the appliance directly on a fragile surface (glass table, tablecloth, varnished furniture, etc.) or on a soft surface such as a teatowel.

To prevent the appliance from overheating, do not place it in a corner or against a wall.

Do not wrap the food in foil while cooking.

Do not move the appliance when it is hot.

Do not cut directly on the plate.

Do not put the hot plates on a fragile surface or in water.

Do not rest any kitchen utensils on the appliance cooking surfaces.

Never use metal scourers or scouring powder to avoid damaging the cooking surface (e.g. non-stick coating)

ENVIRONMENT



Environment protection first!

- ① Your appliance contains valuable materials which can be recovered or recycled.
- ➡ Leave it at a local civic waste collection point.

VEILIGHEIDSINSTRUCTIES

BELANGRIJKE

VOORZORGSMAATREGELEN

Uw apparaat is uitsluitend bedoeld om gebruikt te worden voor huishoudelijk gebruik.

Deze is niet ontworpen voor een gebruik in de volgende gevallen, waarvoor de garantie niet geldig is:

- in kleinschalige personeelskeukens in winkels, kantoren en andere arbeidsomgevingen,
- op boerderijen,
- door gasten van hotels, motels of andere verblijfsvormen.

Laat het apparaat nooit in werking zonder toezicht.

Dit apparaat is niet bedoeld om zonder hulp en of toezicht gebruikt te worden door kinderen of andere personen indien hun fysieke, zintuiglijke of mentale vermogen hen niet in staat stellen dit apparaat op een veilige wijze te gebruiken.

 Wanneer het apparaat aanstaat, kan de temperatuur hoog oplopen.

Verwijder de verpakking, stickers en accessoires aan de binnen- en de buitenkant van het apparaat.

Rol het snoer volledig uit.

Indien het netsnoer beschadigd is, moet dit vervangen worden door een speciaal snoer dat verkrijgbaar is bij de fabrikant of zijn servicedienst.

Controleer of de elektrische installatie geschikt is voor de op het apparaat aangegeven stroomsterkte en spanning.

Houd het apparaat nooit onder de kraan. Dompel het apparaat en het snoer nooit in water.

In geval van gebruik van een verlengsnoer, deze moet minimaal van een gelijke doorsnede zijn en geaard zijn.

Steek de stekker van het apparaat enkel in een stopcontact met aarding.

Dit apparaat is niet geschikt om gebruikt te worden in combinatie met een tijdschakelaar of afstandsbediening.

Dit apparaat mag gebruikt worden door kinderen vanaf 8 jaar, personen die weinig ervaring of kennis hebben en personen met verminderde fysieke, mentale of zintuiglijke capaciteiten op voorwaarde dat

ze genoeg richtlijnen gekregen hebben om het apparaat veilig te kunnen hanteren en de gevaren kennen. Kinderen mogen niet met dit apparaat spelen. Schoonmaak- en onderhoudswerkzaamheden mogen nooit door kinderen jonger dan 8 jaar en zonder toezicht uitgevoerd worden.

Houd het apparaat en het snoer steeds buiten het bereik van kinderen jonger dan 8 jaar.

Wij danken u voor de aanschaf van dit TEFAL apparaat.

TEFAL behoudt zich het recht voor dit apparaat of onderdelen daarvan in het belang van de gebruiker te allen tijde zonder voorafgaande kennisgeving te wijzigen.

DOEN

Lees de instructies van deze handleiding aandachtig door en houd ze binnen handbereik; deze handleiding betreft de verschillende modellen, aan de hand van de met het apparaat meegeleverde accessoires.

Als iemand zich brandt, koel de brandplek dan gelijk met koud water en roep, indien nodig, de hulp in van een huisarts.

De dampen die tijdens het bereiden van voedsel vrijkomen kunnen gevaarlijk zijn voor (huis)dieren met bijzonder gevoelige luchtwegen, zoals vogels. Wij raden u daarom aan eventuele vogels op een veilige afstand van de plek waar u het apparaat gebruikt te plaatsen.

Plaats het apparaat buiten bereik van kinderen.

Let u op de positie van het snoer met of zonder verlengstuk, zodat uw tafelgenoten niet gehinderd worden of erover vallen.

Gebruik altijd plastic of houten spatels om de anti-aanbaklaag van de bakplaat (afhankelijk van het model) niet te beschadigen.

Controleer of de stekker van het apparaat uit het stopcontact is verwijderd voordat u het reinigt. Tijdens het afkoelen van het apparaat, dient het buiten het bereik van kinderen te worden gehouden. Maak de platen voor het eerste gebruik schoon met een beetje olie en een zachte doek (zie paragraaf "Na gebruik").

NIET DOEN

Sluit het apparaat nooit aan als u het niet gebruikt.

Plaats het apparaat nooit direct op een breekbare ondergrond (glazen tafel, tafelkleed, gelakt meubel...) of op een zachte ondergrond.

Om oververhitting van het apparaat te voorkomen, dient u dit niet in een hoek of tegen een muur te plaatsen.

Bereid geen voedsel dat in aluminiumfolie is verpakt.

Verplaats het apparaat niet wanneer het nog warm is.

Snijd de ingrediënten niet op de bakplaat.

Plaats de warme platen nooit op een breekbaar oppervlak en dompel ze nooit onder in water.

Leg geen keukengerei op de bakoppervlakken van het apparaat.

Gebruik nooit metalen sponsjes of schuurpoeder. Dit kan het bakoppervlak beschadigen (vb : anti-aanbaklaag, ...).

MILIEU



■ Wees vriendelijk voor het milieu!

- ① Uw apparaat bevat materialen die geschikt zijn voor hergebruik.
- ➡ Lever het in bij het milieustation in uw gemeente of bij onze technische dienst.

BIZTONSÁGI TANÁCSOK FONTOS FIGYELMEZTETÉSEK:

Ezt a terméket kizárólag háztartásokba ajánljuk.

- A termék garanciája az alábbi használat esetén nem érvényes :
 - munkahelyi konyhák, bolti konyhák és egyéb munkahelyek,
 - farmok,
 - hotelek, motelek és egyéb szállásadó helyek.

Soha ne hagyja a készüléket felügyelet nélkül működés közben.

Tilos a készüléket olyan személyeknek használnia (beleértve a gyerekeket is), akiknek fizikai, érzékelési vagy szellemi képességeik korlátozottak, valamint olyan személyeknek, akik nem rendelkeznek a készülék használatára vonatkozó gyakorlattal vagy ismeretekkel. Kivételt képeznek azok a személyek, akik egy biztonságukért felelős személy által vannak felügyelve, vagy akikkel ez a személy előzetesen ismertette a készülék használatára vonatkozó utasításokat. Ajánlott a gyerekek felügyelete, annak érdekében, hogy ne játsszanak a készülékkel.

 A hozzáférhető felületek hőmérséklete magas lehet a készülék működésének ideje alatt.

Távolítsa el az összes csomagolóanyagot, matricát és tartozékot a készülék külsejéről és belsejéből.

Tekerje le teljes hosszában a kábelt.

Ha a készülék kábele sérült, azt a gyártónak, az ügyfélszolgálat alkalmazottjának vagy hasonló képzettséggel rendelkező személynek kell kicserélnie a veszély elkerülése érdekében.

Bizonyosodjon meg arról, hogy elektromos felszerelése kompatibilis a készülék alján feltüntetett áram- és feszültségértékekkel. A készüléket nem szabad vízbe meríteni. Soha ne mártsa vízbe se a készüléket, se a kábelt.

Amennyiben toldó kábelt használ, úgy ennek a keresztmetszetének legalább megegyezőnek kell lenni, és a csatlakozó aljzat is leföldelve kell, hogy legyen.

A készüléket minden esetben kizárólag földelt csatlakozóaljzatba dugja.

A készülék nem alkalmas külső időzítővel vagy különálló távvezérlő rendszerrel való működtetésre.

Ez a készülék 8 éves vagy idősebb korú gyermekek által is használható, továbbá csökkentett fizikai, érzékszervi vagy mentális képességekkel rendelkező, illetve tapasztalatlan személyek által is, ha azok felügyelve vannak és kaptak útmutatást a készülék biztonságos kezeléséről, valamint megértették a vele járó veszélyeket. A gyerekek ne játsszanak a készülékkel! A tisztítást és a karbantartást nem végezhetik 8 évnél fiatalabb gyermekek és az idősebbek is csak felügyelet mellett. Tartsa a készüléket és a kábelt távol a 8 évnél fiatalabb gyermekektől.

Köszönjük, hogy megvásárolta ezt a TEFAL készüléket.

A fogyasztó érdekében cégünk fenntartja jogát ezen termékek jellemzőinek illetve összetevőinek minden előzetes bejelentés nélküli módosítására.

EZT TEGYE

Olvassa el figyelmesen a használati útmutató utasításait, amelyek a készülékéhez adott tartozékok különféle változataira egyaránt vonatkoznak, és tartsa keze ügyében.

Ha baleset történik, az égési sebet azonnal tartsa hideg víz alá, és szükség esetén hívjon egy orvost.

A sütéskor felszabaduló füstök veszélyesek lehetnek az olyan állapotokra nézve, amelyek különösen érzékeny légzőrendszerrel rendelkeznek, mint amilyenek például a madarak. A madártulajdonosoknak javasoljuk, hogy tartsák távol az állatokat a sütési területtől.

A készüléket tartsa a gyermekektől távol.

Ügyeljen a kábel elhelyezkedésére akár hosszabbítóval, akár a nélkül, hogy a környezete közlekedését ne akadályozza, és senki ne akadhasson bele.

A sütőlap burkolatának megóvása érdekében (modelltől függően), mindig használjon műanyag vagy fa spatulát.

Elemeinek kézi tisztítása előtt ellenőrizze, hogy a készülék ki van-e húzva.

Amíg lehül, tartsa a készüléket a gyermekektől távol.

Az első használatkor mossa le a sütőlapokat (kövesse a „használat után” c. bekezdésben írtakat), öntsön egy kevés olajat a sütőlapokra és törölje le egy puha ronggyal.

EZT NE TEGYE

Használaton kívül soha ne dugja be a készüléket.

Soha ne tegye a készüléket közvetlenül érzékeny felületre (üvegasztal, asztalterítő, lakkozott bútor stb.), vagy olyan felületre, ami műanyag terítő jellegű.

A készüléket a túlhevülés elkerülése érdekében ne tegye sarokba vagy fal mellé.

Ne használja fóliában sütésre.

Ne helyezze át a készüléket, amikor még meleg.

Soha ne metéljen közvetlenül a készüléken.

Ne helyezze a felforrósodott sütőlapokat sérülékeny felületre vagy vízbe...

Ne helyezzen főző/sütőeszközöket a készülék sütőfelületeire.

Soha ne használjon fémszálás szivacsot, se súrolóport, mert azok károsíthatják a sütőfelületeket (pl: tapadásmentes bevonat,...)

KÖRNYEZETVÉDELEM



■ Első a környezetvédelem!

① Az Ön terméke értékes újrahasznosítható anyagokat tartalmaz.

➡ Kérjük készülékét ne dobja ki, hanem adja le az erre a célra kijelölt gyűjtőhelyen.

BEPZEČNOSTÉ POKYNY

BEZPEČNOSTNÉ OPATRENIA:

Tento prístroj je určený iba na domáce používanie. Prístroj nie je určený na používanie v nasledujúcich prípadoch, na ktoré sa taktiež nevzťahuje záruka :

- v kuchynských kútoch vyhradených pre personál v obchodoch, kanceláriách a v iných profesionálnych priestoroch,
- na farmách,
- ak ho používajú klienti hotelov, motelov a iných priestorov, ktoré majú ubytovací charakter,
- v priestoroch typu „hostovské izby“.

Nikdy nepoužívajte prístroj bez dozoru.

Tento spotrebič by nemali používať osoby (vrátane detí) so zníženými fyzickými, zmyslovými, alebo mentálnymi schopnosťami, alebo osoby bez skúseností, či neoboznámené osoby, okrem prípadu, keď sú pod dozorom osoby zodpovednej za ich bezpečnosť, prípadne ak im táto osoba poskytne predbežné inštrukcie týkajúce sa používania spotrebiča.

Je potrebné uistiť sa, že sa žiadne deti nehrajú so spotrebičom.

 Teplota prístupných povrchov môže byť veľmi vysoká keď je spotrebič v prevádzke.

Odstráňte všetky obaly, samolepky alebo príslušenstvo, nachádzajúce sa tak vo vnútri, ako aj vonku na prístroji.

Úplne rozviňte prírodnú elektrickú šnúru.

Ak je prírodná šnúra tohto spotrebiča poškodená, musí byť vymenená výrobcom, jeho autorizovaným servisným strediskom, alebo osobou so zodpovedajúcou kvalifikáciou, aby sa predišlo rizikám.

Skontrolujte, či sa vaša elektrická inštalácia zhoduje s výkonom a napätím, ktoré sú uvedené na spotrebiči.

Tento prístroj nikdy neponárajte. Prístroj ani kábel nikdy neponárajte do vody.

Ak používate predlžovací kábel, musí mať minimálne rovnaký prierez a uzemnenú zásuvku.

Spotrebič pripájajte iba do zásuvky s integrovaným uzemnením.

Tento spotrebič nie je určený na zapínanie pomocou externých spínacích hodín, alebo oddeleného externého ovládania.

Tento prístroj nie je určený k tomu, aby ho používali osoby (vrátane detí), ktorých

fyzické, zmyslové alebo duševné schopnosti sú znížené, alebo osoby bez patričných skúseností alebo vedomostí, ak na ne nedohliada osoba zodpovedná za ich bezpečnosť alebo ak ich táto osoba vopred nepoučila o tom, ako sa prístroj používa. Na deti treba dohliadať, aby sa s prístrojom nehrali.

Prístroj vrátane prírodnej šnúry udržiajte mimo dosahu detí.

Ďakujeme, že ste si kúpili tento prístroj TEFAL.

Pozorne čítajte a uchovajte pokyny tohto návodu, ktoré sú spoločné pre jednotlivé verzie podľa typu príslušenstva dodaného spolu s vašim spotrebičom.

POKYNY PRE PRÍPRAVU

Pozorne si prečítajte pokyny v tomto ozname, ktoré budú platiť pre rôzne nasledujúce verzie v závislosti od príslušenstva dodávaného s prístrojom, a odkladajte si ho tak, aby ste ho mali k dispozícii.

V prípade úrazu popáleninu okamžite ošetríte studenou vodou a podľa potreby zavolajte lekára.

Spaliny môžu byť nebezpečné pre zvieratá so zvlášť citlivou dýchacou sústavou, ako sú vtáky. Chovateľom vtákov odporúčame, aby ich umiestnili do dostatočnej vzdialenosti od kuchyne. Prístroj odkladajte mimo dosahu detí.

Uistite sa, že umiestnenie kábla s predlžovacím káblom alebo bez neho nebude prekážať prechádzaniu osôb tak, aby sa oň nezachytili.

Na ochranu povrchu platne na varenie (v závislosti od modelu) používajte vždy plastickú alebo drevenú stierku.

Pred ručným umývaním častí prístroja skontrolujte, či je odpojený z napájania.

Počas chladnutia odkladajte prístroj mimo dosahu detí.

Pred prvým použitím opláchnite tabuľky (pozrite si odsek týkajúci sa pokynov po použití), nalejte trochu oleja na tabuľky a poutierajte vlhkou handričkou.

ČO NEROBIŤ

Ak prístroj nepoužívate, nikdy ho nezapájajte.

Nedávajte prístroj priamo na krehkú podplošku (napr. sklenený stôl, obrus, lakovaný nábytok) alebo na plastovú podložku.

Na zabránenie prehriatiu ho neumiestňujte do rohu alebo k stene.

Nepripravujte potraviny zabalené vo fólii.

Nepresúvajte horúci prístroj.

Nikdy nekrájajte potraviny priamo na grilovacej ploche.

Nedávajte studené tabuľky na krehký povrch alebo pod vodu.

Nedávajte žiadne náradie na povrchy prístroja, na ktorých sa varí.

Nikdy nepoužívajte drôtenku ani čistiaci prostriedok, aby ste nepoškodili povrch na varenie (napr.: antiadhezívny povrch, ...).

ŽIVOTNÉ PROSTREDIE



Podielajme sa na ochrane životného prostredia!

① Váš prístroj obsahuje čtetné zhodnotiteľné alebo recyklovateľné materiály.

② Zverte ho zbernému miestu alebo, ak neexistuje, zmluvnému servisnému stredisku, kde s ním bude naložené zodpovedajúcim spôsobom.

BEZPEČNOSTNÍ POKYNY

BEZPEČNOSTNÍ OPATŘENÍ:

Tento přístroj je určen výhradně pro použití v domácnosti. Není určen pro použití v následujících případech, na které se nevztahuje záruka:

- používání v kuchyňských koutech vyhrazených pro personál v obchodech, kancelářích a v jiném profesionálním prostředí,
- používání na farmách,
- používání zákazníky hotelů, motelů a jiných zařízení ubytovacího typu,
- používání v pokojích pro hosty.

Přístroj nikdy nepoužívejte bez dozoru.

Tento přístroj není určen k tomu, aby ho používaly osoby (včetně dětí), jejichž fyzické, smyslové nebo duševní schopnosti jsou snižené, nebo osoby bez patřičných zkušeností nebo znalostí, pokud na ně nedohlíží osoba odpovědná za jejich bezpečnost nebo pokud je tato osoba předem nepoučila o tom, jak se přístroj používá. Na děti je třeba dohlížet, aby si s přístrojem nehrály.

 Jestliže je přístroj zapnutý, některé části mohou být horké.

Z vnitřní i vnější strany přístroje odstraňte všechny obaly, samolepky nebo různá příslušenství.

Odviňte šňůru po celé délce.

Jestliže napájecí kabel tohoto přístroje je poškozený, z bezpečnostních důvodů jej musí vyměnit výrobce, jeho servisní oddělení nebo osoba se srovnatelnou kvalifikací.

Ujistěte se, že elektrická instalace odpovídá příkonu a napětí, které jsou uvedeny na spodní straně přístroje.

Tento výrobek nikdy neponořujte. Přístroj ani šňůry se nesmějí ponořovat do vody.

Používáte-li prodlužovací kabel, musí mít minimálně stejný průřez a uzemněnou zásuvku.

Přístroj zapojujte pouze do uzemněné zásuvky.

Tento přístroj není určen k tomu, aby fungoval ve spojení s externím časovým spínačem nebo se zvláštním dálkově ovládaným systémem.

Tento přístroj není určen k tomu, aby ho používaly osoby (včetně dětí), jejichž fyzické, smyslové nebo duševní schopnosti jsou sníženy, nebo osoby bez patřičných zkušeností nebo znalostí, pokud na ně nedohlíží osoba odpovědná za jejich bezpečnost nebo pokud je tato osoba předem nepoučila o tom, jak se přístroj používá. Na děti je třeba dohlížet, aby si s přístrojem nehrály.

Přístroj včetně přívodní šňůry udržujte mimo dosah dětí.

Děkujeme vám za zakoupení výrobku společnosti TEFAL.

Naše společnost si vyhrazuje právo kdykoliv v zájmu spotřebitele změnit vlastnosti nebo použité díly těchto výrobků.

POKYNY PRO PŘÍPRAVU

Pečlivě si přečtete pokyny uvedené na příbalovém letáku, jsou společné pro různé verze v závislosti na příslušenství dodávané s přístrojem. Návod vždy uchovávejte v dosahu.

Jestliže dojde k popálení, ihned dejte popálené místo pod studenou vodu a v případě potřeby přivolejte lékaře.

Výpary uvolňované při grilování a vaření mohou být nebezpečné pro některá zvířata, která mají velice citlivý respirační systém, jako jsou ptáci. Majitelům ptáků doporučujeme, aby je umístili mimo místnost, kde se griluje a vaří.

Přístroj uchovávejte mimo dosah dětí.

Ujistěte se, že kabel (s nebo bez prodlužovacího kabelu) je položený tak, aby nepřekážel a nebylo možné o něj zavadit.

Povrch plotny (v závislosti na modelu) zachováte používáním plastových nebo dřevěných stěrek/špachtlí.

Před ruční mytím součástí se ujistěte, že je spotřebič odpojený od napájení.

Během chladnutí uchovávejte přístroj mimo dosah dětí.

Před prvním použitím plechy omyjte (podle odstavce „po použití“), nalijte malé množství oleje na plechy a pak jej otřete jemným hadříkem.

CO SE NESMÍ DĚLAT

Pokud přístroj nepoužíváte, nepřipojujte jej.

Přístroj nikdy nepokládejte přímo na křehký povrch (skleněný stůl, ubrus, lakovaný nábytek atd.) nebo na plastový ubrus.

Přehřívání zabráníte, pokud přístroj nebudete umísťovat do rohu nebo ke stěně.

Pokud je přístroj horký, nemanipulujte s ním.

Nikdy nekrájejte potraviny přímo na grilovací ploše.

Nepokládejte teplé plechy na křehký povrch, ani je nedávejte pod vodu.

Nepokládejte kuchařské náčiní na varné plochy přístroje. Nikdy nepoužívejte kovovou houbičku, ani abrazivní přípravky, aby se nepoškodila varná plocha (např. nepřilnavý povrch,...)

ŽIVOTNÍ PROSTŘEDÍ



Podílejte se na ochraně životního prostředí!

① Váš přístroj obsahuje četné zhodnotitelné nebo recyklovatelné materiály.

➡ Svěřte jej sběrnému místu nebo, neexistuje-li, smluvnímu servisnímu středisku, kde s ním bude naloženo odpovídajícím způsobem.

ZALECENIA BEZPIECZEŃSTWA

WAŻNE WSKAZÓWKI:

Urządzenie jest przeznaczone wyłącznie do użytku domowego. Nie jest ono przeznaczone do zastosowań wymienionych poniżej i gwarancja nie obejmuje jego użytkowania:

- w kąciakach kuchennych dla pracowników w sklepach, biurach i innych środowiskach profesjonalnych,
- w domkach letniskowych/działkach
- do użytkowania przez klientów hoteli, moteli i innych obiektów o charakterze mieszkalnym,
- w obiektach typu "pokoje gościnne".

Nigdy nie pozostawiać urządzenia bez nadzoru.

 Temperatura dostępnych powierzchni działającego urządzenia może być wysoka.

Zdjąć wszystkie opakowania, naklejki i dodatkowe akcesoria znajdujące się zarówno na zewnątrz jak i wewnątrz urządzenia.

Rozwinąć kabel na całą długość.

Jeśli kabel zasilający urządzenie jest uszkodzony, ze względów bezpieczeństwa musi on zostać wymieniony przez producenta, autoryzowany serwis lub osobę posiadającą podobne, odpowiednie uprawnienia.

Sprawdzić, czy instalacja elektryczna jest kompatybilna z napięciem i natężeniem wskazanym na spodzie urządzenia.

Urządzenie nie powinno być zanurzane. Nigdy nie zanurzaj urządzenia ani przewodu w wodzie.

Jeżeli używasz kabla przedłużającego, to musi on mieć co najmniej taki sam przekrój i gniazdo wtyczkowe z uziemieniem.

Podłączać urządzenie jedynie do gniazda z wbudowanym uziemieniem.

PL

Urządzenie nie jest przeznaczone do obsługi z użyciem zewnętrznego regulatora czasowego lub systemu zdalnego sterowania.

Urządzenie nie powinno być użytkowane przez dzieci poniżej 8 roku życia, oraz osoby które są upośledzone fizycznie lub umysłowo, jak również przez osoby nie posiadające doświadczenia i wiedzy, z wyjątkiem przypadków, kiedy znajdują się one pod opieką osoby odpowiedzialnej za ich bezpieczeństwo lub zostały przez nią poinstruowane w zakresie użytkowania urządzenia. Dzieci nie mogą bawić się urządzeniem. Czyszczenie i konserwacja urządzenia nie może być przeprowadzana przez

dzieci poniżej 8 roku życia, chyba że są one nadzorowane przez osoby odpowiedzialne za ich bezpieczeństwo.

Przechowuj urządzenie i przewód z dala od dzieci poniżej 8 lat.

Dziękujemy za zakupienie urządzenia marki TEFAL.

Nasza firma zastrzega sobie prawo do modyfikowania w każdej chwili, z myślą o użytkowniku, parametrów lub komponentów swoich urządzeń.

CO NALEŻY ZROBIĆ

Uważnie przeczytaj instrukcje w tej instrukcji obsługi, które są wspólne dla różnych wersji w zależności od akcesoriów dostarczanych wraz z urządzeniem i trzymaj je pod ręką.

W razie wypadku, natychmiast połącz oparzone miejsce zimną wodą, a w razie potrzeby wezwąć lekarza.

Dym z pieczenia może być niebezpieczny dla zwierząt mających szczególnie wrażliwy układ oddechowy, np. dla ptaków. Właścicielom ptaków zalecamy trzymanie ich z dala od kuchni. Umieść urządzenie w miejscu niedostępnym dla dzieci.

Uważaj na położenie kabla z lub bez przedłużacza, aby nie utrudniać ruchu współbiedniaków, w taki sposób aby nikt nie zaplątał się w niego.

Aby zachować powłokę płytki do gotowania (zależnie od modelu), zawsze należy używać plastikowej lub drewnianej szpatułki.

Sprawdź czy urządzenie jest odłączone przed przystąpieniem do ręcznego czyszczenia jego elementów.

Podczas chłodzenia należy trzymać urządzenie z dala od dzieci. Przy pierwszym użyciu należy umyć płytki (czytaj paragraf po użyciu), wylać trochę oleju na płytki i przetrzeć je miękką szmatką.

PL

CZEGO NIE NALEŻY ROBIĆ

Nie wolno podłączać urządzenia gdy nie jest używane.

Nigdy nie umieszczać urządzenia bezpośrednio na kruchej powierzchni (stół ze szkła, obrus, lakierowane meble, ...) lub na podstawie w rodzaju obrusa plastikowego.

Aby uniknąć przegrzania urządzenia nie należy umieszczać go w narożniku lub przy ścianie.

Nie piecz w folii aluminiowej.

Nie należy przenosić urządzenia kiedy jest ono gorące.

Nie kroić produktów bezpośrednio w naczyniu.

Nie umieszczaj gorących płytek na delikatnej powierzchni lub pod wodą.

Nie należy umieszczać sprzętów do gotowania na powierzchni urządzenia.

Nigdy nie należy używać gąbki z wełny stalowej lub proszku do szorowania, aby nie uszkodzić powierzchni do gotowania (np. warstwa nieprzylegająca, ...)

ŚRODOWISKO



Bierzmy czynny udział w ochronie środowiska!

- ① Twoje urządzenie jest zbudowane z materiałów, które mogą być poddane ponownemu przetwarzaniu lub recyklingowi.
- ➡ W tym celu należy je dostarczyć do wyznaczonego punktu zbiórki.

ПРАВИЛА ЗА БЕЗОПАСНОСТ

ВАЖНИ ПРЕДПАЗНИ МЕРКИ :

Този уред е предназначен само за домашна употреба и не е предназначен за комерсиални цели, поради което гаранцията е невалидна ако:

- уредът се използва в професионални кухни в магазини, офиси и други работни среди;
- ако се използва в селскостопански къщи
- от клиенти в хотели, мотели и други подобни социални среди.
- в барове и закусвални.

Никога не оставяйте уреда без надзор. Уредът не е предвиден да бъде използван от лица (включително от деца), чиито физически, сетивни или умствени способности са ограничени, или лица без опит и знания, освен ако отговорно за тяхната безопасност лице наблюдава и дава предварителни указания относно ползването на уреда. Наглеждайте децата, за да се уверите, че не играят с уреда.



Температурата на откритите повърхности

се повишава, когато уредът е включен. Отстранете опаковката, лепенките и приставките от вътрешната и от външната страна на уреда.

Развийте изцяло захранващия кабел.

Ако захранващият кабел е повреден, за да избегнете всякакви рискове, той трябва да бъде сменен от производителя, от сервиза за гаранционно обслужване или от лице със сходна квалификация.

Проверете дали електрическата инсталация е съвместима с мощността и напрежението, указани върху долната част на уреда.

Този уред не трябва да се потапя. Не потапяйте във вода нито уреда, нито захранващия му кабел.

Ако използвате удължител, той трябва да има еднакъв диаметър и заземен контакт.

Включвайте уреда само в заземен контакт.

Този уред не е предвиден да бъде задействан чрез външен таймер или чрез отделна система за дистанционно управление.

Този уред не е предвиден да се ползува от деца под 8 години, както и хора с ограничени физически и ментални способности и познания, освен ако не са инструктирани или надзиравани в боравенето с уреда и предварително запознати с евентуалните рискове. Децата не бива да играят с електроуред.

Пазете уреда и хранващия кабел извън обсега на деца!

Благодарим ви, че закупихте този уред на TEFAL.

Нашето дружество си запазва правото, в интерес на потребителя, да променя по всяко време техническите характеристики и съставните елементи на своите продукти.

ЗАДАЧИ

Прочетете внимателно инструкциите в настоящото ръководство, които са общи за различните модели, в зависимост от принадлежностите към уреда, и ги съхранявайте на леснодостъпно място.

В случай на злополука облейте веднага изгореното място със студена вода и ако е необходимо повикайте лекар.

Пушекът от печенето може да бъде опасен за животни с особено чувствителна дихателна система като птиците. Препоръчваме на собствениците на птици да ги държат на разстояние от кухнята.

Дръжте уреда далеч от деца.

Внимавайте за положението на кабела с или без удължител, за да не пречи на движението и никога да не се спъне в него.

За да се запази покритието на плочата за печене (според модела), винаги използвайте пластмасова или дървена шпатула.

Уверете се, че уредът е изключен от контакта преди да почиствате частите му ръчно.

Докато уредът се охлажда, го дръжте далеч от деца. При употреба за първи път, измийте плочите (следвайте параграфа след употреба), налейте малко олио върху плочите и ги изтрийте с мека кърпа.

ЗАБРАНЕНО

Не включвайте уреда в контакта, ако няма да го използвате.

Не поставяйте уреда директно върху деликатна основа ----(като стъклена маса, покривка, лакирана мебел и др.) или върху мушам.

Не поставяйте уреда в ъгъл или близо до стена, за да не прегрее.

Не гответе ястия, увити във фолио.

Не местете уреда, докато е горещ.

Никога не режете директно върху плочата на уреда.

Не поставяйте горещите плочи върху чуплива повърхност или под вода.

Не поставяйте съдове за готвене върху повърхностите за печене на уреда. Никога не използвайте метална домакинска гъба нито домакински прах за почистване, за да не повредите повърхността за печене (напр. незалепащото покритие,...)

ОКОЛНА СРЕДА



■ Опазване на околната среда преди всичко!

① Вашият уред съдържа ценни материали, които могат да бъдат регенерирани или рециклирани.

➡ Оставете го в местния пункт за обезвреждане на отпадъци във вашия град.

SIGURNOSNE UPUTE

VAŽNE MJERE OPREZA:

Ovaj uređaj namijenjen je samo za uporabu u kućanstvu.

Uređaj nije dizajniran za uporabu u sljedećim slučajevima koje jamstvo ne pokriva:

- u kuhinjama osoblju u trgovinama, uredima i drugim profesionalnim okruženjima,
- na farmama,
- gostima hotela, motela i drugih ustanova za stanovanje,
- u okruženjima kao što su hotelske sobe.

Nikada ne koristiti uređaj bez nadzora.

Uređaj nije namijenjen da ga koriste osobe (uključujući i djecu)

smanjenih tjelesnih, osjetilnih ili mentalnih sposobnosti, kao ni osobe bez iskustva i znanja osim ako su pod nadzorom osobe odgovorne za njihovu sigurnost ili su od iste dobile upute kako koristiti ovaj uređaj. Djecu treba nadzirati kako biste se osigurali da se ne igraju uređajem.

 Temperatura dostupnih površina može biti povećana kada uređaj radi.

Skinite svu ambalažu, naljepnice i dodatnu opremu u unutrašnjosti uređaja, ali i izvana. U potpunosti odmotajte priključni vod.

Ako je priključni vod oštećen, a radi izbjegavanja opasnosti, treba ga zamijeniti proizvođač, njegov servisni centar ili kvalificirane osobe.

Provjerite da je električna instalacija u skladu sa snagom i naponom navedenim na uređaju.

Ovaj uređaj ne smijete uranjati u vodu. Ni uređaj ni kabel ne uranjajte u vodu.

Ako koristite produžni kabel, treba imati uzemljenje i biti približno istog presjeka.

Uređaj priključujte samo u uzemljenu utičnicu.

Uređaj nije namijenjen za uključivanje pomoću vanjskog uklopnog sata ili odvojenog sustava daljinskog upravljanja.

Uređaj smiju koristiti djeca od 8 godina i više te osobe bez iskustva i znanja ili smanjenih tjelesnih, osjetilnih ili mentalnih sposobnosti ako su obučeni za sigurnu uporabu uređaja i ako poznaju rizike koji postoje. Djeca se ne smiju igrati uređajem. Djeca smiju čistiti ili održavati uređaj ako imaju najmanje 8 godina ili više ili ako su

pod nadzorom.

Uređaj i priključni vod držite van dohvata djece mlađe od 8 godina.

Zahvaljujemo na kupnji ovog uređaja proizvođača TEFAL.

TEFAL pridržava pravo da u svakom trenutku, u interesu korisnika, promijeni karakteristike ili komponente svog proizvoda.

SIGURNOSNE UPUTE

Pažljivo pročitajte ove upute koje su iste za različite verzije ovisno o dodatnoj opremi isporučenoj s uređajem i sačuvajte ih na dohvat ruke.

Ako se dogodi nezgoda, opeklinu odmah stavite pod hladnu vodu i pozovite pomoć liječnika ako je potrebno.

Pare od kuhanja mogu biti opasne za životinje s posebno osjetljivim dišnim sustavom, kao što su ptice. Vlasnicima ptica preporučujemo da ih udalje od mjesta kuhanja.

Uređaj stavite van dohvata djece.

Obratite pozornost na položaj kabela ili produžetka kabela kako ne bi smetali kretanju ukućana na način da se nitko ne zapetlja o njih.

Da biste sačuvali oblogu ploče za kuhanje (ovisno o modelu), uvijek koristite plastičnu ili drvenu lopaticu.

Prije ručnog čišćenja dijelova provjerite da je uređaj isključen iz struje.

Tijekom hlađenja uređaj držite van dohvata djece.

Prije prve uporabe, operite ploče (pogledati odjeljak Nakon uporabe), premažite ih s malo ulja i prebrišite mekom krpicom.

NE PREPORUČUJE SE

Nikada ne spajati uređaj u struju kada se ne koristi.

Nikada ne stavljati uređaj na osjetljivu podlogu (stakleni stol, stolnjak, lakirani namještaj...) ili na podlogu tipa plastični stolnjak.

Da biste izbjegli pregrijavanje uređaja ne stavljajte ga u kut ili uz zid.

Ne peći u foliji.

Ne premještati uređaj dok je vruć.

Ne rezati izravno na ploči.

Ne stavljajte vruće ploče na krhku podlogu ili pod vodu.

Ne stavljajte kuhinjski pribor na površine uređaja koje su namijenjene pripremi hrane.

Nikada ne koristite spužvu s metalnim dijelovima niti prašak za ribanje kako ne biste oštetili površinu za pripremu hrane (npr. sloj protiv prianjanja, ...)

OKOLIŠ



■ Zaštita okoliša prije svega!

① Vaš uređaj sadrži vrijedne materijale koji se mogu obnoviti ili reciklirati.

➡ Ostavite ga kod lokalnog centra za skupljanje otpada.

SFATURI PRIVIND SECURITATEA PRECAUȚII IMPORTANTE :

Acest aparat a fost conceput exclusiv pentru o utilizare casnică. Nu a fost conceput pentru a fi utilizat în cazurile enumerate în continuare, care nu sunt acoperite de garanție:

- utilizarea în bucătăriile destinate personalului din magazine, birouri și alte medii profesionale,
- utilizarea în cadrul fermelor,
- utilizarea de către clienții hotelurilor, motelurilor și ai altor medii cu caracter rezidențial,
- utilizarea în medii de tipul camerelor de la pensiuni.

Nu utilizați niciodată aparatul fără supraveghere.

Acest aparat nu a fost conceput pentru a fi folosit de persoane (inclusiv copii) cu capacități fizice, senzoriale sau mintale diminuate sau de persoane fără experiență sau cunoștințe privind utilizarea unor aparate asemănătoare. Excepție constituie

cazul în care aceste persoane sunt supravegheate de o persoană responsabilă de siguranța lor sau au beneficiat din partea persoanei respective de instrucțiuni prelabile referitoare la utilizarea aparatului. Este bine să fie supravegheați copiii, pentru a vă asigura că nu se joacă cu aparatul.

 Temperatura suprafețelor accesibile poate fi ridicată în timp ce aparatul se află în funcțiune.

Îndepărtați toate ambalajele, autocolantele sau diversele accesorii din interiorul și exteriorul aparatului.

Derulați complet cablul.

Dacă este avariat cablul acestui aparat, el trebuie înlocuit de producător, prin serviciul clienți al acestuia, sau de către o persoană cu o calificare similară, pentru a evita pericolele.

Verificați dacă instalația electrică este compatibilă cu puterea și tensiunea indicate dedesubtul aparatului.

Nu introduceți aparatul în lichid. Se interzice introducerea aparatului sau a cablului de alimentare în apă.

Dacă folosiți cablu prelungitor : acesta trebuie să aibă cel puțin aceeași secțiune și o priză cu împământare.

Nu conectați aparatul decât la o priză cu legare la pământ încorporată.

Acest aparat nu este destinat punerii în funcțiune prin intermediul unui releu de timp exterior sau printr-un sistem separat cu telecomandă.

Acest aparat poate fi folosit de copii de la vârsta de 8 ani și de către persoane cu capacități fizice, senzoriale ori mentale reduse sau cu lipsă de experiență și cunoștințe dacă au fost supervizați sau instruiți să folosească aparatul în siguranță și să înțeleagă ce pericole implică utilizarea. Curățarea și întreținerea nu va fi făcută de copii decât dacă au mai mult de 8 ani și sunt supervizați.

Păstrați aparatul și cablul de alimentare în locuri inaccesibile copiilor mai mici de 8 ani.

Vă mulțumim că ați ales acest aparat TEFAL.

Societatea noastră își rezervă dreptul de a modifica în orice moment, în interesul consumatorilor, caracteristicile sau componentele produselor sale.

INSTRUCȚIUNI

Citiți cu atenție aceste instrucțiuni aplicabile pentru mai multe modele ale aparatului, în funcție de accesoriile aparatului dumneavoastră și păstrați instrucțiunile la îndemână.

Dacă se produce un accident, puneți imediat pe arsură apă rece și, dacă este nevoie, chemați un medic.

Aburii din timpul gătitului ar putea fi periculoși pentru animalele care au un sistem respirator deosebit de sensibil, cum ar fi păsările. Îi sfătuim pe proprietarii de păsări să le îndepărteze din bucătărie.

Nu lăsați aparatul la îndemâna copiilor.

Așezați cablul de alimentare cu sau fără prelungitor astfel încât să nu încurce circulația persoanelor și să nu existe riscul de împiedicare.

Pentru a păstra intact învelișul exterior al plitei de gătit (în funcție de model), utilizați numai linguri din plastic sau din lemn.

Deconectați întotdeauna aparatul de la priză înainte de curățarea manuală a componentelor acestuia.

Nu lăsați aparatul la îndemâna copiilor înainte să se fi răcit complet.

La prima utilizare, spălați plăcile (urmați instrucțiunile de la paragraful privind curățarea după utilizare), turnați puțin ulei pe plăci și ștergeți-le cu o cârpă moale.

AVERTISMENTE

Nu conectați aparatul la priză cât timp nu este utilizat.

Nu așezați aparatul direct pe suprafețe fragile (masă din sticlă, față de masă, mobilier lăcuit,...) și nici pe suprafețe de tipul fețelor de masă din plastic.

Pentru a evita supraîncălzirea aparatului, se va evita așezarea acestuia pe colț sau lângă un perete.

Nu utilizați aparatul pentru a găti în folie de aluminiu.

Nu deplasați aparatul cât timp este cald.

Nu tăiați niciodată direct pe aparat.

Nu puneți plăcile calde pe o suprafață fragilă sau sub jet de apă.

Nu puneți ustensilele de bucătărie pe suprafața de gătit a aparatului. Nu utilizați niciodată un burete metalic și nici praf de curățare, pentru a nu deteriora suprafața de coacere (ex.: placarea antiadezivă etc.)

PROTECȚIA MEDIULUI ÎNCONJURĂTOR



■ Protecția mediului înainte de toate!

- ① Aparatul dumneavoastră conține materiale valoroase care pot fi recuperate sau reciclate.
- ➡ Duceți aparatul la un punct public de colectare a deșeurilor.

VARNOSTNI PREDPISI

POMEMBNA OPOZORILA:

Naprava je namenjena izključno domači uporabi.

V naslednjih primerih, ki niso vključeni v garancijo, je ne smete uporabljati:

- v kuhinjskih prostorih, rezerviranih za osebje, v trgovinah, pisarnah in drugih strokovnih okoljih,
- na kmetijah,
- ne smejo je uporabljati gosti hotelov, motelov in drugih zgradb s prenočišči,
- na vikendih.

Naprave nikoli ne uporabljajte brez nadzora.

Naprava ni namenjena za uporabo s strani oseb (vključno z otroki) z zmanjšanimi fizičnimi, čutilnimi ali duševnimi sposobnostmi, ali oseb, ki nimajo izkušenj z napravo oz. je ne poznajo, razen če oseba, ki odgovarja za njihovo varnost, poskrbi za nadzor ali za predhodno usposabljanje o delovanju naprave. Poskrbeti je treba za nadzor otrok, da bi zagotovili, da se ne bodo igrali z napravo.

 Temperatura dostopnih površin je lahko zelo visoka, ko je naprava vključena.

Odstranite vse embalaže, nalepke in druge dodatke znotraj in zunaj naprave.

Popolnoma odvijte kabel.

Če je napajalni kabel poškodovan, ga mora zamenjati proizvajalec, njegov pooblaščen servisni center ali oseba s podobno kvalifikacijo, da bi se tako izognili vsakršni nevarnosti.

Preverite, če napetost iz električnega omrežja odgovarja napetosti, ki je navedena na napravi.

Naprava se ne sme potopiti v vodo. Naprave in kabla nikoli ne potaplajte v vodo.

Če uporabljate podaljšek, mora biti ozemljen.

Napravo priključite samo na vtičnico z zemeljsko povezavo.

Ta naprava ni namenjena priključitvi s pomočjo zunanjega časovnika ali ločenega daljinskega upravljalnika.

To napravo lahko uporabljajo otroci stari nad 8 let in osebe, ki nimajo izkušenj z napravo oz. je ne poznajo, ali osebe z zmanjšanimi fizičnimi, čutilnimi ali duševnimi sposobnostmi, če so bile ustrezno seznanjene in poučene glede

varne uporabe naprave in se zavedajo tveganja. Otroci se z napravo ne smejo igrati. Naprave ne smejo čistiti ali vzdrževati otroci, razen če so starejši od 8 let in so nadzorovani.

Napravo in kabel hranite zunaj dosega otrok, mlajših od 8 let.

Zahvaljujemo se vam za nakup naprave TEFAL.

Podjetje TEFAL si pridržuje pravico, da v interesu potrošnikov kadarkoli spremeni lastnosti ali sestavne dele svojih izdelkov.

KAJ MORATE STORITI

Skrbno preberite navodila v tem priročniku, ki so skupna različnim različicam z dodatki priloženimi napravi in jih shranite.

Ob nesreči opeklino takoj sperite pod hladno vodo in pokličite zdravnika, če je to potrebno. Kuhinjski hlapi so lahko nevarni za živali, ki imajo občutljiv dihalni sistem, npr. ptice. Lastnikom ptic svetujemo, da jih umaknejo s področja kuhanja.

Napravo postavite zunaj dosega otrok.

Kabel brez ali s podaljškom namestite, kjer ne bo oviral prehoda gostov, da se nihče ne bo vanj zapletel.

Za ohranitev zaščitne prevleke kuhalne plošče (odvisno od modela), vedno uporabite plastično ali leseno lopatico.

Preverite, ali je naprava izključena, preden začnete ročno čistiti njene sestavne dele.

Med hlajenjem hranite napravo zunaj dosega otrok.

Pred prvo uporabo plošče za peko očistite (glejte odstavek po uporabi), jih rahlo namastite z oljem in posušite z nežno krpo.

ČESA NE SMETE STORITI

Nikoli ne priključite naprave, kadar ni v uporabi.

Nikoli ne odlagajte naprave neposredno na občutljivo površino (steklena miza, prt, lakirano pohištvo, ...) ali na plastično podlago.

Da se naprava ne bi pregrela, je ne postavite v kot ali ob steno.

Ne kuhajte v papirju za peko.

Ne premikajte naprave, ko je vroča.

Ne režite neposredno na plošči.

Vročih plošč ne postavljajte na občutljive površine ali pod vodo.

Ne postavljajte kuhinjskih posod na površine za peko.

Nikoli ne uporabljajte kovinske mrežice ali čistilnega praška, da ne bi poškodovali površine za peko (npr. prevleke proti sprijemanju ...)

SL

OKOLJE



■ Sodelujmo pri varovanju okolja!

① Vaš aparat vsebuje številne dele, ki imajo svojo vrednost ali jih je še mogoče uporabiti.

➡ Oddajte ga na mestu za zbiranje odpadkov ali pa na pooblaščenem servisu, da bo šel v predelavo.

SIKKERHEDSANVISNINGER

VIGTIGE

SIKKERHEDSFORANSTALTNINGER

Maskinen er udelukkende beregnet til brug i en almindelig husholdning.

Den er ikke beregnet til brug under følgende forhold og en sådan brug er ikke dækket af garantien:

- i et køkken forbeholdt personalet i butikker, på kontorer og i andre professionelle omgivelser,
- på gårde,
- af kunder på hoteller, moteller og andre beboelsesmæssige omgivelser,
- i omgivelser af typen Bed and Breakfast.

Efterlad aldrig apparatet uden opsyn, når det er i brug.

Dette apparat er ikke beregnet til at blive brugt af personer (herunder børn), hvis fysiske, sensoriske eller mentale evner er svækkede eller personer blottet for erfaring eller kendskab, med mindre de er under opsyn eller har modtaget forudgående instruktioner om brugen af apparatet af en person, der er ansvarlig for deres sikkerhed.

 De tilgængelige overfladers temperatur kan blive meget høj, når apparatet er i brug.

Fjern al emballage, alle selvklæbende mærkater og alt tilbehør både indvendigt og udvendigt i/på apparatet.

Rul ledningen helt ud.

Hvis ledningen bliver beskadiget, skal den udskiftes af fabrikanten eller dennes serviceværksted eller af en tilsvarende uddannet person for at undgå, at der opstår fare.

Kontroller, at de elektriske installationer er i overensstemmelse med dem, som er angivet i bunden af apparatet.

Apparatet må ikke nedsænkes i vand. Nedsænk aldrig hverken apparatet eller ledningen i vand.

Hvis det er nødvendigt, bør en forlængerledning med tilsvarende diameter anvendes.

Dette apparat er ikke beregnet til at fungere ved hjælp af en ekstern timer eller en særskilt fjernbetjening.

Dette apparat kan benyttes af børn fra 8 år og opefter, og af personer med manglende erfaring eller kendskab, eller

hvis fysiske, sensoriske eller mentale egenskaber er nedsatte, hvis de overvåges og har fået instruktion i brugen af apparatet på forsvarlig måde, og er klar over den forbundne risiko. Lad ikke børn lege med apparatet. Rengøring og brugervedligeholdelse bør ikke udføres af børn, medmindre de er over 8 år og under opsyn af en voksen.

Hold apparatet og dets ledning uden for rækkevidde af børn under 8 år.

Tak fordi De har købt dette TEFAL produkt.

Vores firma har en virksomhedspolitik for research og produktudvikling og kan ændre disse produkter uden varsel.

SÅDAN GØR DU

Læs denne brugsanvisning grundigt og hav den liggende ved hånden til senere brug. Instruktionerne er fælles for de forskellige versioner alt efter hvilket tilbehør, der leveres sammen med Deres apparat.

Skulle ulykken ske, skyl straks forbrændingen med koldt, rindende vand og tilkald en læge, hvis nødvendigt.

Osen fra stegning kan være farlig for dyr, der har et følsomt åndedrætssystem som f.eks. fugle. Hvis der er fugle i hjemmet, anbefales det derfor at holde dem på afstand af det sted, hvor der steges.

Placer apparatet uden for børns rækkevidde.

Arranger ledningen (og eventuel forlængerledning), så deltagerne kan komme til omkring bordet og ikke snubler over den.

For at beskytte kogepladens beklædning (i henhold til modellen) skal du altid benytte en paletkniv af plastik eller træ.

Kontroller at apparatet er kølet af og strømmen afbrudt, før apparatet rengøres.

Hold apparatet uden for børns rækkevidde, mens det køler af.

Før første ibrugtagning vaskes pladerne (se afsnittet Efter brug), og der hældes en smule madolie på dem, før de aftørres med en blød klud.

GØR ALDRIG SÅDAN

Tilslut aldrig apparatet, når det ikke bruges.

Placer aldrig apparatet på en skrøbelig overflade (glasbord, dug, lakeret møbel, m.v.). Undgå at anvende apparatet på en blød overflade, såsom en dækkeserviet.

For at undgå overophedning af apparatet bør det ikke placeres i et hjørne eller direkte op ad en væg.

Pak ikke maden ind i sølvpapir, når den tilberedes.

Flyt ikke apparatet, når det er varmt.

Skær ikke direkte på pladen.

Læg ikke de varme plader på en sart overflade, og læg dem ikke i vand.

Læg ikke køkkenredskaber på apparatets kogeplader.

Brug aldrig en metalsvamp eller skurepulver for ikke at beskadige kogepladernes overflader (eks.: non-stick beklædning, osv.)

MILJØ



Vi skal alle være med til at beskytte miljøet!

- ① Apparatet indeholder mange materialer, der kan genbruges eller genvindes.
- ➡ Aflever det hos et specialiseret indsamlingscenter eller et autoriseret serviceværksted, når det ikke skal bruges mere.

SIKKERHETSFORSKRIFTER

VIKTIGE FORHOLDSREGLER

Dette apparatet er kun beregnet til bruk i hjemmet.

Det er ikke ment for slik bruk som beskrives nedenfor, og som ikke dekkes av garantien:

- i kjøkkenkroker forbeholdt personalet i butikker, på kontorer og andre arbeidsmiljøer;
- på gårder;
- av kundene på hotell, motell og andre steder med hjemlig preg;
- på steder som f.eks. bed & breakfast.

La aldri apparatet stå uten tilsyn når det er i bruk.

Dette apparatet er ikke ment for personer (inkl. barn) med nedsatte fysiske, sensoriske eller psykiske evner, eller uerfarne personer, unntatt dersom de får tilsyn eller forhåndsinstruksjoner om anvendelsen av apparatet fra en person med ansvar for deres sikkerhet. Barn skal holdes under tilsyn for å sikre at barnet ikke bruker apparatet til lek.

 Temperaturen på de tilgjengelige overflatene kan være høy mens apparatet er i bruk.

Fjern all emballasje, klistremerker og diverse beskyttelse inni og utenpå apparatet.

Strek ledningen helt ut.

Dersom nettleddningen er skadet, må den byttes av produsenten, dens serviceagent eller av en autorisert elektrohandler. Dette for å unngå fare ved bruk senere.

Kontroller at de elektriske installasjonene er i overensstemmelse med dem som er angitt under apparatet.

Dette apparatet skal ikke under vann. Senk aldri apparatet eller ledningen i vann.

Hvis en skjøteledning er nødvendig, så sørg for å velge en skjøteledning med samme tverrsnitt og med en jordet stikkontakt.

Ikke koble apparatet i annet enn jordet stikkontakt.

Dette apparatet er ikke laget for å fungere med en utvendig timer eller et separat fjernkontrollsystem.

Dette apparatet kan brukes av barn over 8 år, av personer som mangler erfaring og kunnskap eller av personer med fysiske,

sensoriske eller mentalt reduserte evner hvis de har fått opplæring og veiledning i bruken av det og er kjent med risikoene og kan bruke det på en trygg måte. Barn må ikke leke med apparatet. Rengjøring og brukervedlikehold skal ikke utføres av barn med mindre de er minst 8 år og under oppsyn.

Oppbevar apparatet og dets ledning utilgjengelig for barn under 8 år.

Takk for at du valgte dette produktet fra TEFAL.

Vårt firma driver kontinuerlig forskning og utvikling, og kan til enhver tid endre disse produktene uten forvarsel.

DETTE SKAL DU GJØRE

Les nøye gjennom instruksjonene i denne veiledningen, og sørg for å ha den lett tilgjengelig ved senere bruk av apparatet. Disse instruksjonene gjelder for forskjellige modeller alt etter hvilket tilbehør som er levert sammen med apparatet.

Hvis noen brenner seg, hold den brannskadde huden under kaldt vann umiddelbart, og tilkall lege hvis nødvendig.

Stekeos kan være farlig for dyr med et spesielt følsomt åndedrettssystem, slik som fugler. Vi anbefaler fugleeiere å holde fugler på god avstand fra stedet det stekes på.

Sett apparatet utenfor barns rekkevidde.

Sørg for at plasseringen av apparatets strømledning (med eller uten skjøteledning) ikke hindrer personer og er slik at ingen kan snuble i den.

For å bevare belegget på kokeplaten (avhengig av modell), må du alltid bruke en slikkepott i plast eller tre.

Kontroller at apparatet er kaldt og frakoplet før det gjøres rent.

Mens apparatet avkjøles, må det være utilgjengelig for barn.

Før første gangs bruk, vask platene (følg avsnitt etter bruk), hell litt olje på platene og tørk med en myk klut.

DETTE MÅ DU ALDRI GJØRE

Apparatet må ikke kobles til når det ikke er i bruk.

Plasser aldri apparatet på en sart flate (glassbord, duk, lakkerte møbler og lignende), unngå å bruke apparatet på myke underlag.

For å unngå overoppheting av apparatet, bør det ikke plasseres i et hjørne eller inntil en vegg.

Ikke lag innbakte matretter med apparatet.

Ikke flytt apparatet når det er varmt.

Ikke kutt direkte på platen.

Ikke legg de varme platene på en skjør overflate eller i vann.

Ikke legg redskapene på stekeflatene på apparatet. Aldri bruk stålull eller skuremidler for å unngå å skade platetoppen (f.eks. teflonbelegg o.l.)

NO

MILJØ



Ta hensyn til miljøet!

- ① Ditt apparat inneholder mange elementer som kan gjenbrukes eller resirkuleres.
- ➡ Lever apparatet inn på et resirkuleringscenter eller et godkjent servicesenter.

TURVAOHJEET

TÄRKEITÄ VAROTOIMENPITEITÄ

Laite on tarkoitettu vain kotikäyttöön. Sitä ei ole tarkoitettu käytettäväksi seuraavissa tilanteissa, jotka eivät kuulu takuun piiriin:

- Myymälöiden, toimistojen tai vastaavien ammatillisten ympäristöjen henkilökunnalle varatuissa keittiötiloissa,
- Maatiloilla,
- Hotellien, motellien tai vastaavan kaltaisten asuntoloiden asiakkaille,
- Maatilamatkailun kaltaisissa ympäristöissä.

Älä koskaan jätä toiminnassa OLEVAA LAITETTA valvomatta.

Laitetta eivät saa käyttää henkilöt (lapset mukaan luettuna), joiden fyysiset, aistitoiminnalliset tai henkiset kyvyt ovat puutteelliset, eivätkä henkilöt, joilla ei ole kokemusta tai tietoa sen käytöstä, paitsi siinä tapauksessa, että heillä on tilaisuus toimia turvallisuudesta vastuussa olevan henkilön valvonnassa tai saatuaan edeltäkäsien tarkat ohjeet laitteen käytöstä. On huolehdittava siitä, että lapset eivät leiki laitteella.

 Laitteen pinnat voivat olla hyvin kuumat, kun laite on käytössä.

Poista kaikki laitteen sisä- ja ulkopuolella olevat pakkausmateriaalit, tarrat tai tarvikkeet.

Vedä johto täysin suoraksi.

Jos verkkoliitäntäjohto vaurioituu, on valmistajan tai valmistajanhuoltoedustajan tai vastaavan pätevän henkilön vaihdettava se, että vältetään vaara.

Varmista, että sijoitustalouden sähköistys vastaa laitteeseen merkittyjä tehon ja jännitteen arvoja.

Laitetta ei saa upottaa veteen tai muuhun nesteeseen. Älä koskaan upota laitetta tai sen johtoa veteen.

Jos käytät jatkojohtoa, sen suojausluokan tulee olla sama kuin pistorasian; varmista, että ihmiset eivät kompastu jatkojohtoon. Kytke laite vain maadoitettuun pistorasiaan.

Tätä laitetta ei ole tarkoitettu käynnistettäväksi ulkopuolisen ajastimen tai erillisen kaukosäädinjärjestelmän avulla. Tätä laitetta voivat käyttää vähintään 8-vuotiaat lapset ja aikuiset, joiden fyysiset, aisteihin liittyvät tai henkiset kyvyt ovat

rajoittuneet tai joilla ei ole riittävästi tietoa ja kokemusta, mikäli he ovat saaneet tietoa ja opastusta laitteen turvallisesta käytöstä ja jos he ymmärtävät laitteen käyttöön liittyvät riskit ja vaarat. Älä anna lasten leikkiä laitteella. Alle 8-vuotiaat lapset eivät saa puhdistaa tai huoltaa laitetta ilman valvontaa.

Pidä laite ja sen johto poissa alle 8-vuotiaiden lasten ulottuvilta.

Olemme iloisia, että olet päätenyt TEFAL-laitteen hankintaan.

Yhtiömme tutkii ja kehittää laitteitaan jatkuvasti ja siksi saattaa muuttaa tuotteen ominaisuuksia siitä etukäteen ilmoittamatta.

MITÄ SAA TEHDÄ

Lue huolellisesti nämä käyttöohjeet ja säilytä ne käden ulottuvilla. Käyttöohjeet ovat yhteisiä eri laitteen versioille sen mukaan, mitkä lisälaitteet sopivat laitteesi kanssa käytettäväksi.

Jos vahinko sattuu, huuhtele palovamma-kohtaa kylmällä vedellä ja ota tarvittaessa yhteys lääkäriin. Paistosavut voivat olla vaarallisia eläimille, joiden hengitys on erityisen herkkää, esimerkiksi linnuille. Kehotamme lintujen omistajia pitämään linnut poissa paistoalueelta.

Pidä laite kaukana lasten ulottuvilta.

Aseta johto ja jatkojohto niin, etteivät ne häiritse henkilöiden liikkumista ja ettei kukaan kompastu niihin.

Säilyttääksesi paistolevyn (riippuu mallista) pinnoitteen optimaalisena, käytä aina muovista tai puista lastaa.

Varmista, että laite on kylmä ja irti verkkovirrasta ennen puhdistusta.

Pidä laite lasten ulottumattomissa, kun se jäähtyy.

Ensimmäisen käytön aikana pese levyt (katso kappale « Käytön jälkeen »), kaada levyjen päälle hieman öljyä ja pyyhi ne pehmeällä liinalla.

MITÄ EI SAA TEHDÄ

Kytke laite ainoastaan, kun käytät sitä. Älä käytä laitetta koskaan tyhjänä.

Älä koskaan sijoita laitetta suoraan aralle pinnalle (lasipöytä, pöytäliina, maalattu pinta jne.) välttää käyttämästä laitetta pehmeällä pinnalla kuten pyyhkeen päällä.

Jotta laite ei kuumene liikaa, älä sijoita sitä nurkkaan tai seinää vasten.

Älä kääri ruokia esim. leivinpaperiin tai folioon valmistuksen ajaksi.

Älä siirrä kuumaa laitetta.

Älä leikkaa aineksia suoraan levyn päällä.

Älä laita kuumia levyjä herkälle pinnalle tai veteen.

Älä jätä keittiövälineitä laitteen paistopinnoille.

Älä koskaan käytä metallista pesusientä tai kiillotusjauhetta, sillä paistopinta (esim. tarttumaton pinnoite...) voi vahingoittua.

YMPÄRISTÖNSUOJELU



■ Huolehtikaamme ympäristöstä!

- ① Laitteessasi on useita uudelleen käytettäviä tai kierrätettäviä osia.
- ➡ Vie käytöstä poistettu laite keräyspisteeseen tai sen puuttuessa valmistajan valtuuttamaan myyntipalveluun, jotta sitä käsiteltäisiin oikealla tavalla.

SÄKERHETSFÖRESKRIFTER

VIKTIGA FÖRSIKTIGHETSÅTGÄRDER

Apparaten är endast avsedd att användas för hemmabruk.

Den är inte avsedd att användas i följande fall som inte täcks av garantin:

- I pentryn för personal i butiker, kontor och på andra arbetsplatser,
- På lantbruk,
- För gästernas användning på hotell, motell och andra liknande boendemiljöer,
- I miljöer av typ bed & breakfast, vandrarhem och liknande rum för uthyrning.

Lämna aldrig apparaten obevakad när den är i bruk.

Denna apparat är inte avsedd att användas av personer (inklusive barn) som inte klarar av att hantera elektrisk utrustning, eller av personer utan erfarenhet eller kännedom, förutom om de har erhållit, genom en person ansvarig för deras säkerhet, en övervakning eller på förhand fått anvisningar angående apparatens användning. Om barn

använder denna apparat måste de övervakas av en vuxen för att säkerställa att barnen inte leker med apparaten.

 Temperaturen kan vara hög på de åtkomliga ytorna när apparaten är i funktion.

Ta bort allt förpackningsmaterial, klisterlappar och tillbehör som finns inuti och utanpå apparaten.

Linda ut sladden helt.

Om sladden skadas, skall den bytas ut av tillverkaren, dennes serviceagent eller likvärdig kvalificerad person för att undvika fara.

Kontrollera att nätspänningen stämmer överens med märkningen på apparatens undersida.

Apparaten får inte sänkas ned i vatten. Doppa varken apparat eller sladd i vatten. Om det behövs, se till att välja en förlängningssladd med motsvarande diameter med ett jordat uttag.

Anslut alltid kontakten till ett jordat uttag. Apparaten är inte avsedd att fungera med hjälp av en extern timer eller med en separat fjärrkontroll.

Den här apparaten kan användas av barn

från 8 år och uppåt samt av personer med begränsad fysisk, sensorisk eller mental förmåga eller med bristande erfarenheter och kunskaper, om de övervakas eller får instruktioner om hur apparaten ska användas på ett säkert sätt och om de förstår de risker den kan medföra. Barn får inte leka med apparaten. Rengöring och underhåll som får utföras av användare får inte göras av barn, annat än om de är 8 år eller äldre och det sker under tillsyn. Apparat och sladd måste vara utom räckhåll för barn under 8 år.

Tack för att Ni köpt denna TEFAL produkt.

Vårt företag produktutvecklar kontinuerligt produkterna varför det ibland kan förekomma små produktförändringar.

GÖR SÅ HÄR

Läs noggrant igenom bruksanvisningen, som är gemensam för de olika versionerna beroende på vilka tillbehör som levereras med apparaten, och spara den för framtida användning.

Om någon råkar bränna sig på våffeljärnet, skölj omedelbart brännskadan med kallt vatten och tillkalla läkare om nödvändigt.

Röken vid tillagning kan innebära fara för djur som har speciellt känsliga luftvägar, som fåglar. Vi rekommenderar att fåglar hålls på behörigt avstånd från platsen för tillagning. Ställ apparaten utom räckhåll för barn.

Se upp med sladd och eventuell förlängningssladd, så att ingen snubblar på den.

Använd bara plast- eller träspatel, så att beläggningen på ytan inte skadas.

Placera alltid apparaten på en plan och stabil yta som tål värme.

Kontrollera att apparaten har svalnat och är urkopplad ur vägguttaget innan du påbörjar rengöring.

Håll apparaten utom räckhåll för barn medan den svalnar.

Rengör våffeljärnets laggar innan du använder dem första gången (se vidare stycket om rengöring), droppa lite olja på och torka med en mjuk trasa.

GÖR INTE SÅ HÄR

Lämna aldrig apparaten oövervakad när den är inkopplad eller under användning.

Ställ aldrig apparaten direkt på en ömtålig yta (glasbord, duk, lackade möbler etc.). Undvik att ställa den på ett mjukt underlag som t.ex. en diskhandduk.

För att undvika överhettning av apparaten får den aldrig placeras i ett hörn eller mot en vägg.

Tillred inte mat som är inslagen i folie.

Flytta inte apparaten när den är varm.

Skär inte direkt på våffellaggen.

Ställ inte de varma laggarna på ömtåliga ytor eller i vatten.

Placera inte köksredskap på apparatens tillagningsytor.

Använd inte stålull eller skurmedel, det kan skada ytan (släpp-lätbeläggningen).

MILJÖ



SV

Var rädd om miljön!!

- ① Din apparat innehåller olika material som kan återanvändas eller återvinnas.
- ➡ Lämna den på en återvinningsstation eller på en auktoriserad serviceverkstad för omhändertagande och behandling.

OHUTUSJUHISED

OLULISED ETTEVAATUSABINÕUD:

Käesolev seade on ette nähtud üksnes kodus kasutamiseks.

See ei ole mõeldud kasutamiseks järgnevatel juhtudel, mida garantii ei kata:

- personali jaoks ette nähtud kööginurkades kauplustes, büroodes ja teistes töökeskkondades,
- põllumajandusettevõtetes,
- hotellide, motellide ja muude elamu tüüpi keskkondade klientide poolt,
- suvila tüüpi keskkondades.

Ärge kunagi jätke seadet järelevalveta.

Antud seade ei ole mõeldud kasutamiseks inimestele (sealhulgas ka lastele),

kelle füüsilised, sensoorsed või vaimsed võimed on vähenenud, ega inimestele, kellel puuduvad vajalikud kogemused või teadmised, välja arvatud juhul, kui mõni nende turvalisuse eest vastutav isik tagab neile järelevalve või annab eelnevaid juhtnööre selle seadme kasutamise kohta. Lapsi tuleks jälgida, et olla kindel, et nad seadmega ei mängi.

 Ligipääsetavate pindade temperatuur võib seadme töötamise ajal tõusta.

Kõrvaldage kõik pakendid, kleebised ja muud lisandid nii seadme seest kui ka välispinnalt.

Kerige juhe täielikult lahti.

Kui toitekaabel on kahjustatud, peavad tootja, selle müüjajärgne teenindus või sarnase kvalifikatsiooniga inimesed selle ohu vältimiseks asendama.

Kontrollige, et elektripaigaldis sobiks seadmel näidatud võimsuse ja pingega.

Käesolev seade ei tohi veega kokku puutuda. Ärge kunagi pange ei seadet ega juhett vette.

Kui kasutatakse ka pikendusjuhet, peab see olema maandusega ja vähemalt samaväärse võimsusega.

Ühendage seade ainult maandatud pistikupesassa.

Käesolev seade ei ole mõeldud kasutamiseks välise taimeri või eraldi kaugjuhtimispuldi abil.

Seda seadet võivad kasutada 8-aastased ja vanemad lapsed ning inimesed, kellel puuduvad kogemused ja teadmised või kelle füüsilised, sensoorsed või vaimsed võimed on vähenenud, üksnes juhul, kui neile on tagatud järelevalve, et nad

kasutaksid seadet ohutult ning võimalikest ohtudest teadlikuna. Lapsed ei tohi seadmega mängida. Kasutajapoolset puhastamist ja hooldamist ei tohi teha lapsed, välja arvatud 8-aastased või vanemad lapsed, kes tegutsevad järelevalve all.

Hoidke seadet ja selle juhett nooremate kui 8-aastaste laste eest kättesaamatus kohas.

Täname, et olete ostnud käesoleva TEFALI seadme.

Ettevõtte TEFAL jätab endale õiguse tarbija huvides igal ajal muuta oma toodete omadusi või komponente.

MIDA TULEB TEHA

Lugege tähelepanelikult käesolevas teatises olevaid juhiseid, mis ühtivad kõikides teie seadmega seotud juhendite eri versioonides sisalduvate juhistega, ja hoidke need käeulatuses.

Kui juhtub õnnetus, valage põletuskohale viivitamatult külma vett ja pöörduge vajadusel arsti poole.

Söögivalmistamisel tekkiv suits võib olla ohtlik loomadele, kellel on iseäranis tundlik hingamissüsteem, nagu näiteks linnud. Soovitame linnuomanikel linnud söögivalmistamiskohast ära viia.

Hoidke seadet lastele kättesaamatus kohas.

Tagage kas koos või ilma pikenduseta juhtmele selline asukoht, et see ei takistaks inimeste liikumist ja et keegi ei saaks sellesse takerduda.

Et kaitsta küpsetusplaadi katet, kasutage alati kas plastmassist või puust spaatlit (sõltuvalt mudelist).

Kandke hoolt, et seade oleks enne selle osade käsitsi pesemist vooluvõrgust lahti ühendatud. Mahajahutamise ajal hoidke seadet lastele kättesaamatus kohas.

Esmakordsel kasutamisel peske plaate (vt jaotist „Pärast kasutamist“), valage veidi õli plaatidele ja pühkige pehme lapiga üle.

MIDA MITTE TEHA

Ärge kunagi ühendage seadet vooluvõrku, kui seda ei kasutata.

Ärge kunagi asetage seadet otse haprale pinnale (klaaslaud, laudlina, lakitud mööbel,...) ega plastikust laudlina tüüpi pinnale.

Seadme ülekuumenemise vältimiseks ärge asetage teda nurka ega ühegi seina vastu.

Ärge kasutage toiduvalmistamisel fooliumi.

Ärge muutke seadme asukohta, kui see on kuum.

Ärge löigake otse plaadil.

Ärge asetage kuumi plaate õrnale pinnale ega kastke vette.

Ärge kasutage seadme küpsetuspindadel köögiriistu.

Ärge kasutage seadme puhastamiseks metallnuustikut ega küürimispulbrit, et mitte kahjustada seadme küpsetuspindu (sh nakkumisvastast kattekihti).

KESKKOND



■ Keskkonnakaitse ennekõike!

- 1 Teie ostetud seade sisaldab väärtuslikke materjale, mida saab taaskasutada või ringlusse võtta.
- 2 Viige seade kohalikku jäätmete kogumispunkti.

DROŠĪBAS NORĀDĪJUMI

SVARĪGI DROŠĪBAS PASĀKUMI:

Šī iekārta ir paredzēta tikai izmantošanai mājas apstākļos.

Tā nav paredzēta lietošanai šādos gadījumos, kuros garantija nav spēkā:

- virtuves telpās, kas paredzētas veikalu, biroju un citu iestāžu darbiniekiem;
- fermās;
- klientiem paredzētās telpās viesnīcās, moteļos u.c. vietās, kur iespējams apmesties;
- viesu namiem līdzīgās vietās.

Nekad nelietojiet ierīci bez uzraudzības.

Šo ierīci nedrīkst lietot personas (tajā skaitā bērni), kuru fiziskās, sensorās vai garīgās spējas ir ierobežotas, kā arī personas ar nepietiekamu pieredzi vai zināšanām, ja vien ierīce netiek lietota tādu personu klātbūtnē, kuras atbildīgas par drošību, uzrauga vai sniedz informāciju par ierīces lietošanu. **II Bērni ir jāuzrauga, lai pārlicinātos, ka tie nespējējas ar ierīci.**

 Piekļuves virsmas var būt ar paaugstinātu temperatūru, kad ierīce ir ieslēgta.

Noņemiet visas pašlīmējošā iesaiņojuma daļas vai dažādos piederumus, kas atrodas gan ierīces iekšpusē, gan ārpusē.

Pilnībā attiniet vadu.

Ja elektrības padeves vads ir bojāts, tas jānomaina vai nu ražotājam, vai tā servisa centram, vai arī personām ar līdzīgu kvalifikāciju, lai novērstu briesmas.

Pārbaudiet, vai elektroinstalācija atbilst uz ierīces norādītajai jaudai un spriegumam.

Šo ierīci nedrīkst samērcēt. Nekad negremdējiet ierīci vai tās vadu ūdenī.

Ja tiek lietots elektriskais pagarinātājs, tam jābūt ar iekļautu zemējumu un vismaz līdzvērtīgām sadaļām.

Pieslēdziet ierīci tikai pie rozetes ar iebūvētu zemējumu.

Šī ierīce nav paredzēta darbināšanai ar ārējo laika slēdzi vai atsevišķu tālvadības pulti.

Šo ierīci drīkst lietot bērni no 8 gadu vecuma un personas ar nepietiekamu pieredzi vai zināšanām, vai personas, kuru fiziskās, sensorās vai garīgās spējas ir ierobežotas, ja vien tās uzrauga un apmāca par lietošanu apzinoties pastāvošo risku. Bērni nedrīkst spēlēt ar ierīci. Lietotāja veiktu tīrīšanu un apkopi nedrīkst veikt

bērni, kas jaunāki par 8 gadiem un netiek uzraudzīti.

Glabājiet ierīci un tās vadu nepieejamu bērnam, kas jaunāks par 8 gadiem.

Paldies, ka iegādājāties TEFAL ierīci.

TEFAL kompānija patur tiesības jebkurā brīdī mainīt produktu parametrus vai sastāvdaļas patērētāja interesēs.

KO DARĪT?

Uzmanīgi izlasiet šīs instrukcijas norādījumus, kas ir kopīgi dažādiem produkta veidiem, sekojiet pieredumiem, kas piegādāti kopā ar ierīci un turiet tos pa rokai.

Ja noticis negadījums, nekavējoties atdzesējiet apdegumu ar aukstu ūdeni un, ja nepieciešams, izsauciet ārstu.

Gatavošanas tvaiks var būt bīstams dzīvniekiem ar īpaši jutīgu elpošanas sistēmu, piemēram, putniem. Iesakām putnu turētājiem turēt putnus prom no ēdiena gatavošanas vietas.

Glabājiet ierīci bērniem nepieejamā vietā.

Uzraugiet vada novietojumu ar vai bez pagarinātāja, lai tas netraucētu apkārtējo pārvietošanos un kāds tajā nesapītos.

Lai saglabātu gatavošanas plāksnes pārklājumu (atkarībā no modeļa), vienmēr lietojiet plastmasas vai koka lāpstīņu.

Pirms tīrīšanas pārbaudiet, vai ierīce ir atvienota no strāvas.

Glabājiet ierīci bērniem nepieejamā vietā, kamēr tā nav atdzisusi.

Pirmajā lietošanas reizē izmāzģājiet sildvirsmas (sekojiet punkta „Pēc lietošanas” norādījumiem), uzlejiet uz sildvirsmām nelielu daudzumu eļļas un noslauciet ar mīkstu drānu.

KO NEDARĪT?

Nekad neieslēdziet ierīci, ja tā netiek lietota.

Nekad nelieciet ierīci tieši uz trauša atbalsta (stikla galda, galdauta, lakotām mēbelēm...) vai uz plastikāta galda segas.

Lai izvairītos no ierīces pārkaršanas, nelieciet to stūrī vai pret sienu.

Negatavojiet ēdienu folijas iesaiņojumā.

Nepārvietojiet ierīci, kamēr tā ir karsta.

Negrieziet tieši uz virsmas.

Nelieciet karstas sildvirsmas uz traušas virsmas vai zem ūdens.

Nelieciet cepšanas piederumus uz ierīces sildvirsmas.

Lai nesabojātu sildvirsmu (piem., piedegumdrošu pārklājumu utt.), nelietojiet metāliskas švammes vai tīrāmo pulveri.

VIDE



■ Svarīgākais – vides aizsardzība!

① Jūsu ierīce satur vērtīgus materiālus, kurus var atjaunot vai otrreiz pārstrādāt.

➡ Nododiet to vietējā sadzīves atkritumu savākšanas punktā.

SAUGOS PATARIMAI

SVARBIOS ATSARGUMO PRIEMONĖS:

Šis aparatas skirtas naudoti tik namuose. Jis neskirtas naudoti toliau nurodytais atvejais; naudojant šiais atvejais garantija netaikoma:

- darbuotojams skirtuose virtuvės kampuose parduotuvėse, biuruose ir kitose darbo vietose;
- ūkiuose;
- viešbučiuose, moteliuose ir kitose apgyvendinimui skirtose vietose, kuriose aparatą naudoja jų klientai;
- svečių kambariuose.

Aparato niekada nepalikite veikti be priežiūros.

Šis aparatas nėra skirtas naudoti asmenims (taip pat vaikams), kurių fizinės, jutiminės arba protinės galimybės yra apribotos, taip pat asmenims, neturintiems atitinkamos patirties arba žinių, išskyrus tuos atvejus, kai už jų saugumą atsakingi asmenys užtikrina tinkamą priežiūrą arba jie iš anksto gauna instrukcijas dėl šio aparato naudojimo.

Dėl aparato naudojimo Vaikai turi būti prižiūrimi, užtikrinant, kad jie nežaistų su aparatu.

 Aparatui veikiant, paviršius gali būti labai įkaitęs.

Išimkite visas pakuotės medžiagas, lipdukus ir įvairius priedus, esančius aparato viduje ir išorėje.

Išvyniokite visą laidą.

Jei maitinimo laidas yra pažeistas, gamintojas, centras, kuris yra įgaliotas atlikti priežiūrą po pardavimo, arba panašios kvalifikacijos asmuo jį turi pakeisti, kad nebūtų pavojaus susižeisti.

Patikrinkite, ar Jūsų elektros tinklo įtampa sutampa su po aparatu nurodyta įtampa ir galia.

Šio aparato negalima merkti į vandenį. Niekada nemerkite į vandenį nei aparato, nei laido.

Jei naudojate elektros ilgiklį, jis turi būti su įžeminimu; jame turi būti atitinkamas skaičius lizdų.

Aparatą junkite tik į įžemintą maitinimo lizdą.

Šio aparato negalima jungti naudojant išorinį laiko matavimo prietaisą ar atskirą distancinio valdymo sistemą.

8 metų ir vyresni vaikai, asmenys, neturintys atitinkamos patirties ir žinių, arba asmenys,

kurių fizinės, jutiminės arba protinės galimybės yra apribotos, šį aparatą gali naudoti, jeigu yra išmokyti naudoti aparatą saugiai ir žino patiriamą riziką. Vaikai neturi žaisti su aparatu. Vaikai neturi valyti ir prižiūrėti aparato, nebent yra 8 metų bei vyresni ir yra prižiūrimi.

Aparatą ir jo laidą laikykite jaunesniems negu 8 metų vaikams nepasiekiamoje vietoje.

Dėkojame, kad nusipirkote šį TEFAL aparatą.

Bendrovė TEFAL pasilieka teisę bet kada keisti savo produktų savybes ar sudedamąsias dalis, atsižvelgdama į vartotojų interesus.

KAŲ REIKIA DARYTI

Atidžiai perskaitykite šias instrukcijas, kurios yra bendros įvairių versijų aparatams (pagal priedus, pateikiamus su aparatu), ir saugokite jas prieinamoje vietoje.

Jei įvyksta nelaimingas atsitikimas, nudegusią vietą nedelsdami nuplaukite šaltu vandeniu ir, jei reikia, iškvieskite gydytoją.

Kepant sklindantys dūmai gali būti pavojingi gyvūnams, kurių kvėpavimo sistema ypač jautri, pavyzdžiui, paukščiams. Paukščių šeiminiškams patariame laikyti juos toliau nuo kepimo vietos.

Aparatą padėkite vaikams nepasiekiamoje vietoje.

Užtikrinkite, kad laidas su ilgakliu arba be jo būtų tinkamoje vietoje, imkitės visų būtinų atsargumo priemonių, kad svečiai galėtų nesuvaržyti judėti apie stalą ir neįsipainiotų į laidą.

Kad apsugotumėte kepimo skardos dangą (pagal modelį), visuomet naudokite plastikinę arba medinę mentelę.

Prieš rankomis valydami aparato dalis, patikrinkite, ar aparatas išjungtas iš maitinimo tinklo. Kol aparatas atvės, laikykite jį vaikams nepasiekiamoje vietoje.

Pirmą kartą naudodami aparatą, nuplaukite plokštes (laikykites dalyje „Baigus naudoti“ pateiktą nurodymų), ant plokščių užpilkite truputį aliejaus ir nuvalykite jas švelniu skudurėliu.

KO NEREIKIA DARYTI

Niekada nejunkite aparato į maitinimo tinklą, kai jo nenaudojate.

Niekada nedėkite aparato tiesiai ant paviršiaus, kurį galima greitai sugadinti (stiklinio stalo, staltiesės, laku padengtų baldų ir pan.) ar ant plastikine staltiese apdengto paviršiaus.

Kad aparatas neperkaistų, nestatykite jo į kampą arba prieš sieną.

Nenaudokite aliuminio popieriaus kepimui.

Neneškite įkaitusio aparato.

Nepjaukite tiesiai ant skardos.

Įkaitusių plokščių nedėkite ant karšto paviršiaus arba nekiškite po vandeniu.

Kepimo įrankių nedėkite ant aparato kepimo paviršiaus.

Niekada nenaudokite nei metalinės kempinės, nei šveitimo miltelių, kad nesugadintumėte kepimo paviršiaus (pvz., nelipnios dangos ir pan.)

APLINKA



Saugokime aplinką!

- ① Jūsų prietaisas sudarytas iš vertingų medžiagų, kurias galima perdirbti arba pakartotinai panaudoti.
- ➡ Atiduokite jį į vietos atliekų surinkimo punktą.

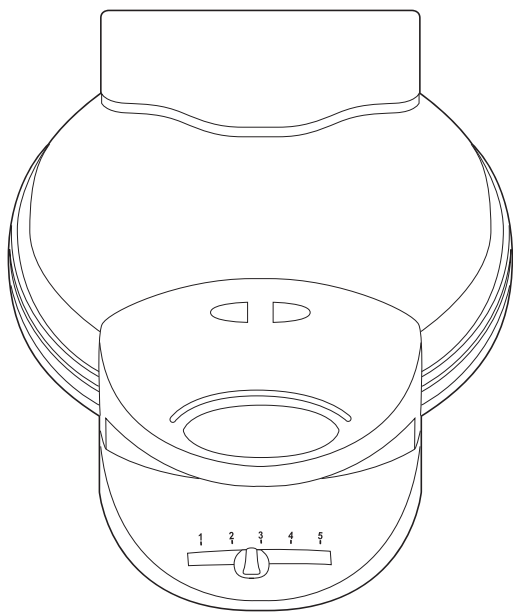

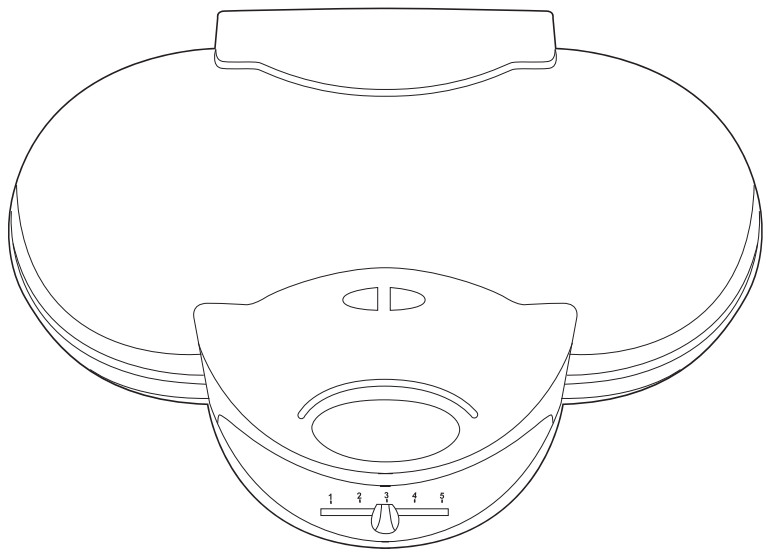

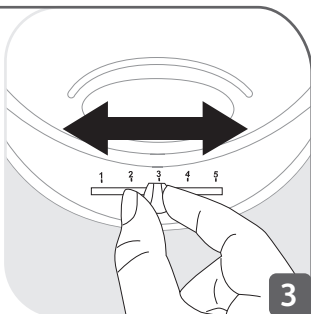
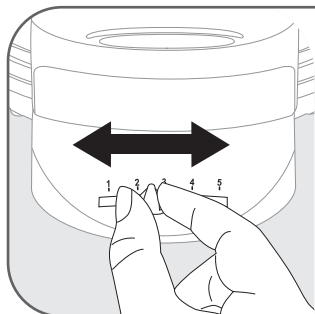
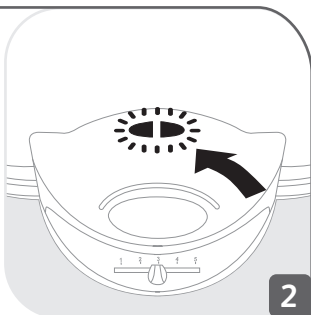
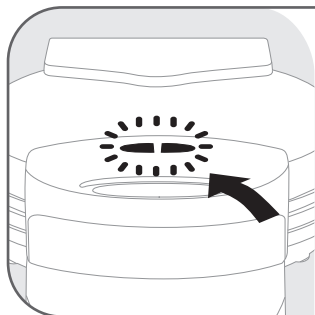
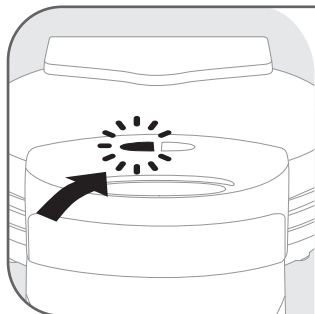

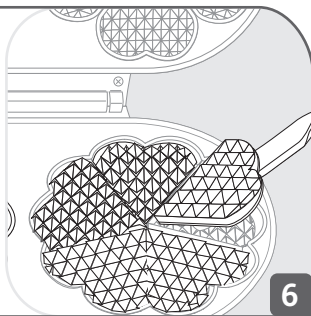
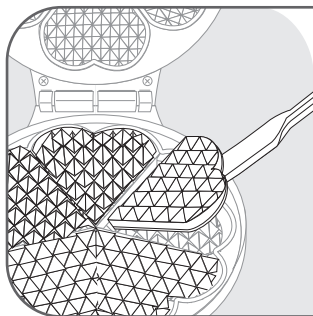
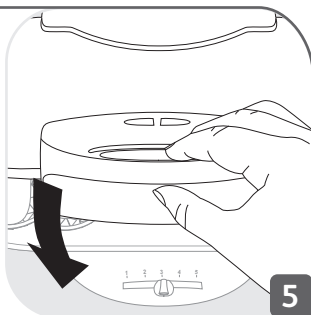
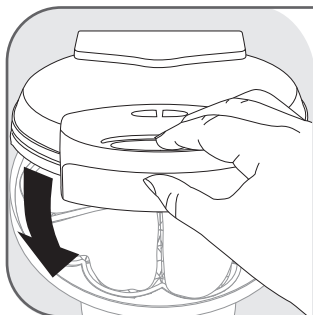
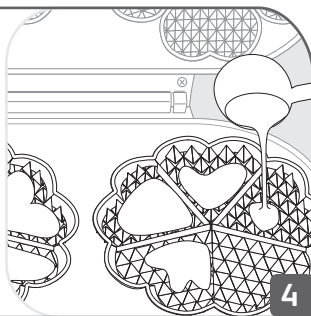
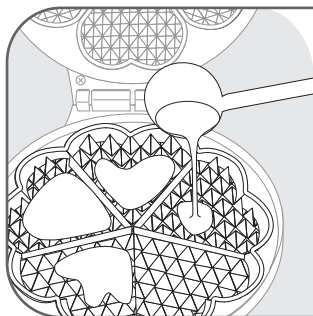

CONSEILS/INFORMATIONS

Pour votre sécurité, cet appareil est conforme aux normes et réglementations applicables (Directives Basse Tension, Compatibilité Electromagnétique, Matériaux en contact des aliments, Environnement, ...)

Lors de la première utilisation, un léger dégagement d'odeur et de fumée peut se produire.

Branchement et préchauffage

Fermez l'appareil.

Branchez sur le secteur : le voyant lumineux rouge s'allume - fig.1.

Cuisson

Laissez préchauffer l'appareil, le voyant lumineux vert s'allume quand la température de cuisson est atteinte - fig.2. Après le préchauffage, l'appareil est prêt à être utilisé.

Ne touchez pas les parties métalliques de l'appareil en chauffe ou en fonctionnement car elles sont très chaudes.

Choisissez la température souhaitée à l'aide du thermostat - fig.3.

Ouvrez l'appareil.

Versez la pâte à gaufre au centre de chaque empreinte en forme de cœur - fig.4.

Fermez immédiatement l'appareil à l'aide de la poignée de façon à ce que la pâte soit répartie uniformément sur toute la surface de la plaque - fig.5.

Pour permettre à la pâte de gonfler, ne maintenez pas la poignée de l'appareil pendant la cuisson.

REMARQUE

Durant la cuisson, le voyant de régulation vert s'allume et s'éteint régulièrement pour assurer une température de cuisson constante. De même, à tout moment pendant l'utilisation de votre gaufrier, vous pouvez régler le thermostat si vous jugez que la température est insuffisante ou au contraire trop élevée.

Le temps de cuisson est d'environ 3-4 minutes et varie en fonction de la recette.

La cuisson terminée, retirez la gaufre à l'aide d'une spatule en bois ou en plastique - fig.6.

Placez les gaufres sur une grille et attendez 1 minute avant de déguster : elles deviennent alors plus croquantes.

Évitez l'emploi d'ustensiles métalliques et coupants, car ils pourraient endommager le revêtement des plaques.

Après utilisation

Avant de nettoyer l'appareil, placez le thermostat sur la position mini, débranchez-le et laissez-le refroidir au moins 2H.

Ne mettez jamais l'appareil dans l'eau ou sous l'eau courante.

Pour nettoyer l'extérieur de l'appareil, utilisez une éponge humide et essuyez soigneusement.

Pour nettoyer les plaques, utilisez une éponge humide avec du produit à vaisselle. Rincez-les et essuyez-les soigneusement.

N'utilisez jamais de tampon abrasif ni de poudre à récurer.

Le produit et le cordon ne passent pas au lave-vaisselle.

Rangement

Enroulez le câble sous le produit.

RECETTE TRADITIONNELLE DE PÂTE À GAUFRES

• 200 gr de beurre ou huile • 160 gr de sucre en poudre • 1 sachet de sucre vanillé
4 œufs • 1 pincée de sel • 300 gr de farine • 1/2 sachet de levure • 125 ml d'eau pétillante

Mélanger beurre, sucre, sucre vanillé, œufs et pincée de sel jusqu'à dissoudre le sucre.

Puis ajouter la farine et la levure, mixer le tout.

Puis ajouter l'eau pétillante.

TIPPS/INFORMATIONEN

Für Ihre Sicherheit entspricht dieses Produkt allen gängigen Standards (Niederspannungsrichtlinie, elektromagnetische Verträglichkeit, Lebensmittelverordnung, Umweltschutz,...).

Beim ersten Gebrauch kann es zu leichter Geruchsentwicklung kommen, diese ist nicht gesundheitsschädlich. Öffnen Sie in diesem Fall das Fenster und warten Sie, bis Sie keine Geruchs- und Rauchentwicklung mehr feststellen können.

Anschluss und Vorheizen

Schließen Sie das Gerät.

Schließen Sie das Kabel an das Stromnetz an: Die rote Kontrollleuchte leuchtet auf - fig.1.

Funktion/Bedienung

Lassen Sie das Gerät vorheizen. Die grüne Kontrollleuchte leuchtet auf, sobald die Betriebstemperatur erreicht ist - fig.2. Nach dem Vorheizen kann das Gerät verwendet werden.

Beim Aufheizen oder bei Betrieb des Geräts dürfen die Metallteile nicht berührt werden, denn sie sind sehr heiß.

Stellen Sie die gewünschte Temperatur am Thermostat - fig.3.

Öffnen Sie das Gerät.

Geben Sie den Waffelteig in die Mitte einer jeden herzförmigen Vertiefung - fig.4.

Schließen Sie das Gerät sofort. Benutzen Sie hierfür den Handgriff. Dadurch verteilt sich der Teig gleichmäßig auf der gesamten Plattenfläche - fig.5.

Drücken Sie während der Zubereitung den Handgriff nicht nach unten, da der Waffelteig dann nicht aufgehen kann.

HINWEISE

Während des Garens leuchtet die grüne Kontrollleuchte in regelmäßigen Abständen auf und erlischt wieder. Dies dient dazu, eine konstante Gartemperatur zu gewährleisten. Außerdem können Sie während des Gebrauchs Ihres Waffeleisens jederzeit das Thermostat regeln, wenn Sie denken, dass die Temperatur zu niedrig oder zu hoch ist.

Die Backzeit beträgt ca. 3-4 Minuten und kann je nach Rezept variieren.

Entnehmen Sie die Waffel nach dem Backen mit Hilfe einer Holz- oder Kunststoffspachtel - fig.6.

Legen Sie die Waffeln auf ein Gitter oder einen Rost und lassen Sie sie vor dem Essen 1 Minute auskühlen: Auf diese Weise werden sie knuspriger.

Vermeiden Sie die Nutzung von Metall- oder Schneidutensilien, da die Beschichtung der Platten beschädigt werden könnte.

Nach dem Gebrauch

Stellen Sie den Thermostat vor der Reinigung auf die Minimalposition, ziehen Sie den Stecker und lassen Sie das Gerät mindestens 2 Stunden abkühlen.

Tauchen Sie das Gerät niemals unter Wasser und halten Sie es auch nicht unter fließendes Wasser.

Reinigen Sie die Außenflächen des Gerätes mit einem feuchten Tuch. Anschließend sorgfältig abtrocknen.

Um die Platten zu reinigen, benutzen Sie einen feuchten Schwamm mit Geschirrspülmittel. Anschließend gut klar spülen und sorgfältig abtrocknen.

Benutzen Sie niemals Scheuerschwämme oder Scheuerpulver.

Das Gerät und das Kabel dürfen nicht in die Spülmaschine.

Aufbewahrung

Wickeln Sie das Kabel unter dem Gerät auf.

TRADITIONELLES REZEPT FUER WAFFELTEIG

• 200 g Butter oder Öl • 160 g Puderzucker • 1 Päckchen Vanillinzucker • 4 Eier • 1 Prise Salz • 300 g Mehl • 1/2 Päckchen Backpulver • 125 ml Sprudelwasser

Mischen Sie die Butter, den Zucker, den Vanillinzucker, die Eier und die Prise Salz, bis der Zucker aufgelöst ist.

Fügen Sie dann das Mehl und das Backpulver hinzu, mixen Sie alles.

Fügen Sie dann das Sprudelwasser hinzu. Gut verrühren.

USAGE/INFORMATION

For your safety, this appliance conforms to all applicable standards and regulations (Low Voltage Directive, Electromagnetic Compatibility, Food Compliant Materials, Environment, ...).

Refer to the pictorial diagrams with these instructions for details about using your appliance.

On first use, there may be a slight odour and a little smoke during the first few minutes, this is normal and will quickly disappear.

Connection and pre-heating

Close the appliance.

Plug the cord in the wall socket: the red light comes on - fig.1.

Cooking

Allow the appliance to pre-heat, the green light comes on when the correct cooking temperature is reached - fig.2. After pre-heating, the appliance is ready for use.

Do not touch the metallic surfaces of the appliance during pre-heating, because they are very hot.

Select the desired temperature using the thermostat - fig.3.

Open the appliance.

Pour the waffle batter into the centre of each heart-shaped section - fig.4.

Immediately close the appliance, using the handle, so that the batter is evenly distributed over the whole surface of the plate - fig.5.

Do not hold onto the handle of the appliance during cooking, as this will prevent the batter from rising.

NOTE

During cooking, the green thermostat indicator light will come on and go off again at regular intervals in order to ensure the cooking temperature remains constant. Similarly, at any time while you are using your waffle maker you can adjust the thermostat if you think that the temperature is too low or too high.

The cooking time is around 3-4 minutes and may vary depending on the recipe.

Once the waffle is cooked remove it using a wooden or plastic spatula - fig.6.

Place the waffles on a grill and wait one (1) minute before trying them. This way, they will become more crispy.

Avoid using metal knives or other utensils, since these could damage the plate coating.

After use

Before cleaning the device, bring the thermostat to the "mini" position, unplug it and let it cool for at least two (2) hours.

Never place the appliance in water or under running water.

To clean the outside of the appliance, use a damp sponge and dry carefully.

To clean the plates, use a damp sponge with washing up liquid. Rinse and dry them with care.

Never use a scouring pad or powder.

The appliance and the lead are not dishwasher safe.

Storage

Roll the cord up under the product.

TRADITIONAL RECIPE FOR WAFFLE MIXTURE

• 200 gr butter or oil • 160 gr icing sugar • 1 sachet vanilla sugar • 4 eggs • 1 pinch salt • 300 gr flour • 1/2 sachet baking powder • 125 ml sparkling water

Mix the butter, icing sugar, vanilla sugar, eggs and the pinch of salt until the sugar has dissolved.

Then add the flour and baking powder and mix together.

Finally, add the sparkling water.

Voor uw veiligheid voldoet dit apparaat aan de toepasselijke normen en regelgevingen (Richtlijnen Laagspanning, Elektromagnetische Compatibiliteit, Materialen in contact met voedingswaren, Milieu...).

Bij het eerste gebruik kan er gedurende de eerste minuten een beetje rook en een geur vrijkomen.

Aansluiten en voorverwarmen

Sluit het apparaat.

Stee de stekker in het stopcontact: het rode controlelampje gaat branden - fig.1.

Tilberedning

La jernet få varme seg opp. Den grønne lampen tennes når riktig tilberedningstemperatur er nådd - fig.2. Na de voorverwarming is het apparaat gereed voor gebruik.

Ikke berør metalldelene på apparatet under oppvarming, fordi de er veldig varme.

Når apparatet oppnår riktig temperatur vil den grønne indikatorlampen slukke - fig.3. Åpne apparatet.

Giet het wafelbeslag in het hartvormige wafelijzer - fig.4.

Lukk umiddelbart apparatet ved hjelp av håndtaket slik at røren fordeler seg jevnt på hele stekeflaten - fig.5.

Ikke hold på håndtaket under steking, for da får ikke vaffelen hevet.

OPMERKING

Tijdens de bereiding gaat het groene controlelampje van de temperatuurregeling regelmatig aan en uit om een constante bereidingstemperatuur te garanderen. Met de regelbare thermostaat kunt u de temperatuur tijdens het bakken naar eigen goeddunken hoger of lager zetten.

Steketiden er ca. 3-4 minutter og varierer ut ifra oppskriften.

Na het bakken verwijdert u de wafel met een houten of plastic spatel - fig.6.

Plaats de wafels op een rooster en wacht 1 minuut alvorens de wafels te proeven: ze zijn nu nog krokanter.

Vermijd het gebruik van metalen en snijdend kookgerei omdat ze de laag van de platen kunnen beschadigen.

Etter bruk

Vóór het schoonmaken van het apparaat plaatst u de thermostaat op de positie mini, haalt u de stekker uit het stopcontact en laat u het apparaat ten minste 2 uur afkoelen.

Ha aldri apparatet i vann eller under springen.

Rengjør yttersiden med en fuktig svamp, og tørk nøye.

Rengjør stekeflatene med en fuktig svamp med oppvaskmiddel. Rens av, og tørk nøye.

Bruk aldri skuresvamp eller skuremidler.

Het product en het snoer mogen niet in de vaatwasser geplaatst worden.

NL

Oppbevaring

Plaats het snoer onder het product.

TRADISJONELL OPPSKRIFT FOR VAFFELRØRE

• 200 gr boter of olie • 160 gr poedersuiker • 1 zakje vanillesuiker • 4 eieren • 1 snuifje zout • 300 gr meel • 1/2 zakje gist • 125 ml bruisend water

Meng de boter, de suiker, de vanillesuiker, de eieren en het zout tot de suiker volledig is opgelost. Voeg het meel en de gist toe en meng.

Voeg het bruisend water toe.

A ön biztonsága érdekében, ez a készülék megfelel a vonatkozó normáknak és előírásoknak (Az alacsony feszültség direktívái, Elektromágneses kompatibilitás, Élelmiszerekkel kapcsolatba kerülő anyagok, Környezet...).

Ha a fogyasztót első alkalommal hozza működésbe, gyengén füstölhet, ez normális.

Csatlakoztatás, működtetés és előmelegítés

Zárja le a fogyasztót.

Csatlakoztassa és kapcsolja be a fogyasztót. Felgyullad a piros fény - fig.1.

Sütés

Hagyja a fogyasztót előmelegedni: amint eléri a kívánt működési hőmérsékletet, felgyullad a zöld fény- fig.2. Az előmelegítés után a készülék használatra kész.

Ne nyúljon hozzá a fogyasztó forró felületéhez: a fogyasztót mindig a fogantyújánál fogja meg.

A termosztát segítségével válassza ki a kívánt hőmérsékletet - fig.3.

Nyissa fel a készüléket.

Öntse a gofritésztát a szív formájú lenyomatba - fig.4.

Azonnal zárja be a készüléket a fogantyú segítségével, hogy a süteménymassza egyenletesen eloszoljon a lemez teljes felületén - fig.5.

Hogy felduzzadhasson a sütemény, ne nyúljon hozzá a sütés alatt a készülék fogantyújához.

MEGJEGYZÉS

Működés közben a zöld fény váltakozva meggyullad és kialszik. A gofrisütő használata közben is állíthat a termosztáton, ha úgy ítéli meg, hogy túl alacsony vagy éppen túl magas a hőmérséklet.

A sütési idő körülbelül 3-4 perc, és a recept szerint változik.

A sütés befejeztével vegye ki a gofrit egy fa vagy műanyag spatula segítségével - fig.6.

Helyezze a gofrikat egy rácsra és a kóstolás előtt várjon 1 percet: így ropogósabbak lesznek. Kerülje a fém és éles eszközök használatát, mivel azok károsíthatják a lapokat.

Használat után

A készülék tisztítása előtt állítsa a termosztátot a minimum állásba, húzza ki a készüléket és legalább 2h-át hagyja hűlni.

Hagyja nyitva a fogyasztót, hogy kihűljön.

Tisztítsa meg a lemezeket és a fogyasztó külső részeit szivaccsal és mosogatószerrel. A lemezek mosása lehetséges mosogatógépben is.

A mosogatásnál ne használjon durva rongyot vagy tisztítószert.

A fogyasztót és vezetőkábelét soha ne merítse vízbe.

A termék és a vezeték nem mosható mosogatógépben.

HU

Raktározás

Tekerje a vezetéket a készülék alá.

OSTYÁBA VALÓ KRÉM HAGYOMÁNYOS RECEPTJE

• 200 g vaj vagy olaj • 160 g porcukor • 1 tasak vaníliás cukor • 4 tojás • 1 csipet só • 300 g liszt • 1/2 tasak élesztő • 125 ml szénsavas víz

Keverje össze a vaját, a cukrot, a vaníliás cukrot, a tojásokat, a csipet sót. Folytassa a keverést, amíg a cukor felolvad.

Majd adja hozzá a lisztet és az élesztőt és keverje össze.

Majd adja hozzá a szénsavas vizet.

Výrobok vyhovuje všetkým platným bezpečnostným normám a predpisom (smernice o nízkom napätí, elektromagnetická kompatibilita, materiály vhodné na styk s potravinami, životné prostredie atď.).

Keď uvediete spotrebič do prevádzky prvýkrát, môže sa z neho slabo dymiť; to je normálne.

Zapojenie do zásuvky, uviedenie do prevádzky a predhriatie

Zavrite spotrebič.

Zapojte spotrebič do zásuvky a zapnite ho. Rozsvieti sa červené svetlo - fig.1.

Pečenie

Nechajte spotrebič predhriať: ihneď ako bude dosiahnutá správna prevádzková teplota, rozsvieti sa zelené svetlo - fig.2. Po predhriatí je prístroj pripravený na používanie.

Nedotýkajte sa horúcich povrchov spotrebiča: spotrebič vždy uchopte za držadlo.

Požadovanú teplotu zvolte termostatom - fig.3.

Otvorte spotrebič.

Vylejte múku na gofry do stredu každej formy v tvare srdca - fig.4.

Zariadenie ihneď uzatvorte rukoväťou, aby sa cesto rozložilo rovnomerne po celom povrchu plechu - fig.5.

Aby ste cestu umožnili vykynúť, nedržte rukoväť zariadenia počas celého pečenia.

POZNÁMKA

Zelené svetlo sa bežne počas prevádzky rozsvetuje a zhasína. Rovnako môžete kedykoľvek počas používania formy na pečenie gofry nastaviť termostat, ak si myslíte, že teplota je nedostatočná alebo práve naopak príliš vysoká.

Doba pečenia je asi 3-4 minúty a líši sa podľa jednotlivých receptov.

Po dokončení zohrievania vyberte gofry pomocou drevenej alebo plastovej stierky - fig.6.

Položte vafle na mriežku a počkajte 1 minútu pred podávaním: stanú chrumkavejšie.

Nepoužívajte kovové alebo ostré náčinie, pretože môže poškodiť povrch dosiek.

Po použití

Pred čistením prístroja nastavte termostat na najnižšiu hodnotu, odpojte ho a nechajte vychladnúť najmenej 2 hodiny.

Nechajte spotrebič otvorený, aby vychladol.

Očistite dosky a vonkajšie časti spotrebiča hubou a umývacím prostriedkom. Dosky je možné umývať v umývačke.

Na umývanie nepoužívajte drsnú handričku, ani drsný čistiaci prášok.

Spotrebič ani prírodný kábel nikdy neponárajte do vody.

Výrobok a kábel nekladajte do umývačky riadu.

Uloženie

Stočte kábel pod prístrojom.

SK

TRADIČNÝ RECEPT NA PRÍPRAVU KRÉMU DO OPLÁTK

• 200 g masla alebo oleja • 160 g práškového cukru • 1 vrecko vanilkového cukru • 4 vajcia • 1 lyžička soli • 300 g múky • 1/2 vrecko droždia • 125 ml perlivej vody

Zmiešajte maslo, cukor, vanilkový cukor, vajcia a lyžičku soli až kým sa cukor nerozpustí.

Potom pridajte múku a droždie a všetko rozmixujte.

Potom pridajte perlivú vodu.

Výrobek vyhovuje všem platným bezpečnostním normám a předpisům (směrnice o nízkém napětí, elektromagnetická kompatibilita, materiály vhodné pro styk s potravinami, životní prostředí atd.).

Když uvedete spotřebič do provozu poprvé, může se z něj slabě kouřit; to je normální.

Zapojení do zásuvky, uvedení do provozu a předehřátí

Zavřete spotřebič.

Zapojte spotřebič do zásuvky a zapněte ho. Rozsvítí se červené světlo - fig.1.

Pečení

Nechejte spotřebič předehřát: jakmile bude dosažena správná provozní teplota, rozsvítí se zelené světlo - fig.2. Po předehřátí je přístroj připraven k použití.

Nedotýkejte se horkých povrchů spotřebiče: spotřebič vždy uchopte za držadlo.

Požadovanou teplotu zvolte termostatem - fig.3.

Otevřete spotřebič.

Vlijte těsto na oplatky do středu každé formy ve tvaru srdce - fig.4.

Zařízení ihned uzavřete rukojetí, aby se těsto rozložilo rovnoměrně po celém povrchu plechu - fig.5.

Abyste těstu umožnili vzejít, nedržte rukojeť zařízení po celou dobu pečení.

POZNÁMKA

Zelené světlo se běžně během provozu rozsvěcuje a zhasíná. Stejně tak, kdykoli během použití přístroje na oplatky, můžete nastavovat termostat, pokud se vám bude zdát, že teplota je nedostatečná nebo naopak příliš vysoká.

Doba pečení je asi 3-4 minuty a liší se podle jednotlivých receptů.

Po ukončení pečení vyjměte plát na oplatky pomocí dřevěné nebo plastové lopatky - fig.6.

Před podáváním umístěte vafle na mřížku a počkejte 1 minutu. Vafle budou křupavější.

Nepoužívejte kovové nádoby a vyhněte se řezání, mohlo by dojít k poškození povrchu desek.

Po použití

Před čištěním přístroje nastavte termostat na nejnižší hodnotu, odpojte jej a nejméně 2 hodiny nechte vychladnout.

Nechejte spotřebič otevřený, aby vychladl.

Očistěte desky a vnější části spotřebiče houbou a mycím prostředkem. Desky je možné mýt v myčce.

K mytí nepoužívejte drsný hadřík, ani drsný čistící prášek.

Spotřebič ani přírodní šňůru nikdy neponořujte do vody.

Výrobek a přírodní kabel nepatří do myčky.

Uložení

Kabel navíňte pod výrobek.

CS

TRADIČNÍ RECEPT NA PŘÍPRAVU KRÉMU DO OPLATEK

200 g másla nebo oleje • 160 g práškového cukru • 1 sáček vanilkového cukru • 4 vejce • 1 špetka soli • 300 g mouky • 1/2 sáčku s droždím • 125 ml perlivé vody

Smíchejte máslo, cukr, vanilkový cukr, vejce a sůl tak, aby se cukr rozpustil. Pak přidejte mouku a droždí, vše smíchejte. Pak přidejte perlivou vodu.

Dla zapewnienia bezpieczeństwa użytkowników produkt spełnia wymagane standardy i regulacje (Dyrektywa Niskonapięciowa, Dyrektywa Zgodności Elektromagnetycznej, Dyrektywa Środowiskowa...).

Podczas pierwszego użycia może pojawić się lekki zapach i dym.

Włączanie i wstępne nagrzewanie

Zamknąć urządzenie.

Podłącz kabel zasilający do gniazdka sieciowego, włącz urządzenie, czerwona lampka kontrolna - fig.1.

Wypiek

Pozostawić urządzenie do wstępnego nagrzania, kiedy zapali się zielona lampka oznacza to, że urządzenie jest nagrzane - fig.2. Po podgrzaniu urządzenie jest gotowe do użycia.

Nie dotykać gorących powierzchni urządzenia: używać uchwytów.

Ustaw żądaną temperaturę za pomocą termostatu - fig.3.

Otworzyć urządzenie.

Wlej ciasto na gofry na środek każdego śladu w kształcie serca - fig.4.

Natychmiast zamknij urządzenie przy użyciu rączki tak, by ciasto zostało równomiernie rozprowadzone po całej powierzchni płytki - fig.5.

Aby ciasto mogło urosnąć nie przytrzymuj rączki urządzenia podczas całego wypieku.

UWAGA

W czasie pracy zielona lampka kontrolna gasi się i zapala – jest to zjawisko normalne. W każdej chwili podczas korzystania z gofrownicy możesz wyregulować termostat jeśli uważasz, że temperatura jest zbyt niska lub zbyt wysoka.

Czas wypieku wynosi około 3-4 minut i może się zmieniać w zależności od przepisu.

Po zakończonym pieczeniu należy wyjąć gofra za pomocą drewnianej lub plastikowej szpatułki - fig.6.

Umieść gofry na grillu i odczekaj 1 minutę przed degustacją: stają się wówczas bardziej chrupiące.

Należy unikać używania naczyń metalowych i tnących gdyż mogą one uszkodzić powłokę płytek.

Po zakończeniu użytkowania

Przed czyszczeniem urządzenia należy ustawić termostat na najniższym stopniu, odłączyć je i ostudzić co najmniej 2 godziny.

Pozostawić otwarte urządzenie do ostygnięcia.

Wyczyścić płyty i obudowę urządzenia za pomocą gąbki i płynu do mycia naczyń. Płyty można myć w zmywarce.

Nie używać szorstkiego czyścika i proszku do szorowania.

Nigdy nie zanurzać urządzenia ani przewodu elektrycznego w wodzie.

Urządzenie oraz kabel nie mogą być wkładane do zmywarki.

Przechowywanie

Zwiń kabel pod urządzenie.

TRADYCYJNY PRZEPIS NA CIASTO DO GOFRÓW

PL

• 200 g masła lub oleju • 160 g cukru • 1 opakowanie cukru waniliowego • 4 jajka • 1 szczypta soli • 300 g mąki • 1/2 opakowania proszku do pieczenia • 125 ml wody gazowanej

Wymieszaj masło, cukier, cukier waniliowy, jajka i szczyptę soli, aż do chwili kiedy cukier się rozpuści.

Następnie dodaj mąkę i proszek do pieczenia i wymieszaj wszystko.

Następnie dodaj wodę gazowaną.

За Вашата безопасност, този продукт е в съответствие на всички приложими стандарти и регулации (директива на ниско напрежение, електромагнитна съвместимост, съвместими материали с храна, околна среда...).

При първото включване може да усетите лека миризма и дим, това е нормално.

Включване и подгряване

Затворете уреда.

Включете захранващия кабел в стенен контакт: Светва червеният индикатор - fig.1.

печене

Оставете уреда да се загрее. Светва зеленият индикатор, когато уредът се загрее до необходимата температура за печене - fig.2. След подгряване, уредът е готов за използване.

Не докосвайте нагорещените повърхности на уреда: хващайте за голямата ръкохватка.

Превключете термостата на желаната температура- fig.3.

Отворете уреда.

Налейте тестото за гофрети в средата на всяка формичка във вид на сърце - fig.4.

веднага затворете уреда с ръкохватката така, че тестото да бъде равномерно разпределено по цялата повърхност на плочата. - fig.5.

за да може тестото да се надуе, не дръжте ръкохватката на уреда през цялото време на печенето.

ЗАБЕЛЕЖКА

Нормално е по време на печенето зеленият светлинен индикатор да светва и да угасва. Също така, по всяко време докато използвате гофретника, може да регулирате термостата, ако прецените, че температурата е недостатъчна или прекалено висока.

времето за изпичане е около 3-4 минути и варира в зависимост от рецептата.

След като завърши печенето, извадете гофретата с помощта на дървена или пластмасова шпатула - fig.6.

Поставете гофретите върху решетка и изчакайте 1 минута преди да ги опитате: тогава те ще станат по-хрупкави.

Избягвайте употреба на метални и режещи домакински прибори, защото те могат да повредят покритието на плочите.

След употреба

Преди да почистите уреда, поставете термостата в минимално положение, откачете го от електрическата мрежа и изчакайте най-малко 2 ч., за да изстине. Оставете уреда да изстине отворен.

Почиствайте плочите и корпуса на уреда с гъба и течен препарат за съдове. Плочите могат да се почистват в миялна машина.

Не използвайте нито метални гъби, нито абразивни препарати за миене.

Никога не потапяйте уреда или захранващия кабел във вода.

Продуктът и кабелът не се поставят в съдомиялна машина.

Прибиране

Навийте кабела под продукта.

Традиционна рецепта за тесто за гофрети

BG

• 200 г масло или олио • 160 г пудра захар • 1 пакетче ванилова захар • 4 яйца • 1 щипка сол • 300 г брашно • 1/2 пакетче мая • 125 мл вряла вода

Смесете маслото, захарта, ваниловата захар, яйцата и щипката сол до разтваряне на захарта.

След това добавете брашното и маята, смесете всичко.

След това добавете врялата вода.

Zbog Vaše sigurnosti, ovaj proizvod je u skladu sa svim standardima i regulativama. (Direktiva o niskom naponu, Elektromagnetska kompatibilnost, Kompatibilnost materijala koji su u kontaktu sa hranom, Okoliš...).

Kada upotrebljavate ureaj prvi put, može se osjetiti lagani miris ili mali dim, ali to je uobičajeno prilikom prve uporabe.

Spajanje, uključivanje i zagrijavanje

Zatvorite ureaj.

Kada priključni vod uključite u zidnu utičnicu i postavite prekidač u položaj ON, zasvjetlit će crvena žaruljica - fig.1.

Pečenje

Ostavite ureaj da se zagrije: zelena žaruljica će označiti kada je ureaj postigao temperaturu kuhanja - fig.2. Nakon prethodnog zagrijavanja, uređaj je spreman za uporabu.

Ne dodirujte kućište ureaja, već uporabite drške.

Odaberite željenu temperaturu uz pomoć termostata - fig.3.

Otvorite ureaj.

Ulijte tijesto za kolače u kalupe koji su u obliku srca - fig.4.

Odmah zatvorite ureaj pomoću ručke na način da tijesto bude jednako raspodijeljeno po cijeloj površini ploče - fig.5.

Da bi se tijesto diglo, ne držite ručku ureaja tijekom cijelog pečenja.

MEGJEGYZÉS

Uobičajeno je da se zelena žaruljica pali i gasi tijekom kuhanja. Isto tako, u bilo kojem trenutku tijekom korištenja Vašeg uređaja za pečenje kolača, možete podesiti termostat ako mislite da je temperatura preniska ili previsoka.

Vrijeme pečenja je približno 3-4 minuta i varira od funkcije recepta.

Nakon završetka pečenja, izvadite kolačić pomoću drvene ili plastične lopatice - fig.6.

Stavite vafle na rešetku i prije konzumiranja pričekajte 1 minutu: bit će hrskavije.

Izbjegavajte uporabu metalnog ili oštrog pribora za jelo jer bi mogao oštetiti oblogu ploča.

Poslije uporabe

Prije čišćenja uređaja, stavite termostat na najmanji položaj, isključite ga iz struje i ostavite da se hladi najmanje 2 sata.

Ostavite ureaj otvoren da se ohladi.

Očistite ploče i kućište ureaja sa spužvom i tekućim deterdžentom. Ploče se mogu oprati u perilici posua.

Ne upotrebljavajte metalnu spužvu, vim ili druga abrazivna sredstva za čišćenje.

Nikad ne uranjajte ureaj ili priključni vod u vodu.

Uređaj i priključni vod se ne smiju prati u perilici za posuđe.

Pohrana

Namotajte kabel ispod proizvoda.

TRADICIONALNI RECEPT ZA VAFLE

• 200 g maslaca ili ulja • 160 g šećera u prahu • 1 vrećicu vanilin šećera • 4 jaja • 1 prstohvat soli • 300 g brašna • 1/2 vrećice kvasca 125ml • lagano gazirane vode

Miješajte maslac, šećer, vanilin šećer, jaja i prstohvat soli dok se šećer ne otopi.

Zatim dodajte brašno i kvasac te sve promiješajte.

Zatim dodajte lagano gaziranu vodu.

RECOMANDĂRI/INFORMAȚII

Pentru siguranța d-voastră, acest aparat se conformează tuturor standardelor aplicabile și tuturor regulamentelor în vigoare (Directiva Nivelului Scăzut de Voltaj, Compatibilitate Electromagnetică, Conformitatea materialelor componente cu regulile de protecție alimentară, Mediu Înconjurător,...).

Dacă folosiți pentru prima dată aparatul, va ieși un miros de arsură și puțin fum; este un lucru normal.

Conectarea, punerea în funcțiune și preîncălzirea

Închideți aparatul.

Dacă introduceți ștecherul în priză butonul roșu se aprinde - fig.1.

Coacere

Lăsați aparatul la preîncălzire: se aprinde butonul verde când se ajunge la temperatura potrivită de coacere - fig.2. După preîncălzire, aparatul este gata pentru a fi utilizat.

Nu atingeți suprafața fierbinte a aparatului: folosiți mânerul aparatului.

Alegeți temperatura dorită cu ajutorul termostatului - fig.3.

Închideți aparatul.

Turnați aluatul de gofre în centrul fiecărei amprente în formă de inimă - fig.4.

Închideți imediat aparatul cu ajutorul mânerului astfel încât aluatul să fie uniform repartizat pe toată suprafața plăcii - fig.5.

Pentru a permite umflarea aluatului, nu țineți mânerul aparatului pe toată durata coacerii.

REMARCĂ

În timpul gătitului este normal ca butonul verde să se aprindă și să se stingă. De asemenea, puteți regla termostatul în orice moment pe durata utilizării aparatului pentru gofre, dacă veți considera că temperatura este insuficientă sau, dimpotrivă, prea ridicată.

Timpul de coacere este de aprox. 3-4 minute și variază în funcție de rețetă.

La terminarea coacerii, îndepărtați gofra cu ajutorul unei spatule de lemn sau de plastic - fig.6.

Puneți gofrele pe un suport cu grilaj și așteptați 1 minut înainte de a le degusta: devin și mai crocante.

Evitați utilizarea de ustensile metalice și tăioase, întrucât acestea ar putea deteriora stratul de acoperire al plăcilor.

După utilizare

Înainte de curățarea aparatului, plasați termostatul în poziția mini, debransați-l și lăsați-l să se răcească timp de cel puțin 2 ore.

Lăsați aparatul deschis pentru a se răci.

Curățați farfuriile și aparatul cu un burete îmbibat cu detergent de vase. Plăcuțele pot fi spălate și în mașina de spălat vase.

Nu folosiți pentru curățare ustensile ascuțite sau praf de curățat.

Nu scufundați aparatul și ștecherul în apă sau orice alt lichid.

Produsul și cablul nu pot fi spălate în mașina de spălat vase.

Depozitarea

Încălăciți cablul dedesubtul produsului.

REȚETĂ TRADIȚIONALĂ DE ALUAT PENTRU GOFRE

• 200 gr de unt sau ulei • 160 gr de zahăr pudră • 1 pliculeț de zahăr vanilat • 4 ouă • 1 praf de sare • 300 gr de făină • 1/2 de pliculeț de drojdie • 125 ml de apă minerală carbogazoasă

Amestecați untul, zahărul, zahărul vanilat, ouăle și praful de sare până când se dizolvă zahărul. Apoi, adăugați făina și drojdia, mixând întreaga compoziție. Apoi, adăugați apa minerală carbogazoasă.

RO

Za vašo varnost ta proizvod ustreza vsem veljavnim standardom in predpisom (Direktiva o nizki napetosti, elektromagnetna združljivost, ustreznost materialov, ki so v stiku s hrano, okolje...).

Pri prvi uporabi se lahko sprosti nekaj vonja ali manjša količina dima; to je normalno.

Priključitev, prižiganje in pred-gretje

Zaprite aparat.

Priključite električni kabel v vtičnico in prižgite aparat. Zasvetila bo rdeča lučka - fig.1.

Pečenje

Pustite, da se aparat ogreje; ko doseže ustrezno temperaturo za kuhanje, se prižge zelena lučka - fig.2. Ko se aparat segreje, lahko pričnete z uporabo.

Ne dotikajte se vroče površine aparata: uporabljajte njegove ročaje.

S termostatom nastavite želeno temperaturo - fig.3.

Zaprite aparat.

Testo za vafle vlijte na sredino vsake izmed vdolbin v obliki srca - fig.4.

Takoj zaprite napravo s pomočjo ročaja in s tem zagotovite enakomerno razporeditev testa po vsej površini plošče - fig.5.

Testo mora vzhajati, zato ne držite ročaja med celotno peko.

OPOMBA

Med kuhanjem je normalno, da se zelena lučka prižiga in ugaša. Med uporabo pekača za vafle lahko kadarkoli prilagodite temperaturo na termostatu, če se vam zdi, da je temperatura prenizka oziroma previsoka.

čas peke znaša približno 3-4 minute, je pa odvisen tudi od recepta.

Ko so vafli pečeni, jih vzemite ven s pomočjo lesene ali plastične lopatice - fig.6.

Vafle položite na ploščo in počakajte 1 minuto, preden jih poskusite: tako postanejo bolj hrustljavi. Izogibajte se uporabi kovinskih predmetov in rezil, saj lahko poškodujejo površino plošč.

Po uporabi

Preden napravo umijete, postavite termostat na najmanjši položaj, jo izključite in vsaj 2 uri ohlajajte.

Pustite aparat odprt, da se ohladi.

Očistite plošče in telo aparata z gobo in tekočim čistilnim sredstvom. Plošče lahko perete v pomivalnem stroju.

Ne uporabljajte abrazivne gobice ali abrazivnega praška.

Nikoli ne potopite aparata ali električnega kabla v vodo.

Aparat in kabel se ne smeta prati v pomivalnem stroju.

Hranjenje

Kabel ovijte pod izdelkom.

TRADICIONALEN RECEPT ZA TESTO ZA VAFLJE

- 200 gr masla ali olja • 160 gr sladkorja v prahu • 1 zavojček vanilijevega sladkorja • 4 jajca
- 1 ščepec soli • 300 gr moko • 1/2 zavojčka pecilnega praška • 125 ml vrele vode

Maslo, sladkor, vanilijev sladkor, jajca in ščepec soli mešajte tako dolgo, dokler se sladkor ne raztopi.

Dodajte moko in pecilni prašek in vse skupaj zmešajte.

Nato prilijte vrelo vodo.

SL

For at beskytte brugeren er dette apparat i overensstemmelse med gældende forskrifter og standarder (Direktiver om Lavspænding, Elektromagnetisk Kompatibilitet, Materialer i kontakt med fødevarer, Miljøbeskyttelse osv.).

Ved første brug kan apparatet afgive en smule lugt og røg.

Tilkobling og forvarmning

Luk vaffeljernet.

Stik ledningen i stikkontakten. Den røde lampe tændes - fig.1.

Tilberedning

Lad apparatet varme op. Den grønne lampe tændes, når apparatet har den rette tilberedningstemperatur - fig.2. Efter forvarmning er apparatet klar til brug.

Rør ikke ved metaldelene på apparatet under opvarmning, da de er meget varme.

Når apparatet har den rette temperatur vil den grønne indikatorlampe slukke - fig.3.

Åbn apparatet.

Hæld vaffeldejen ned i midten af hver hjerteformet fordybning - fig.4.

Luk apparatet ved hjælp af håndtaget, således at vaffeldejen fordeles jævnt på hele stegefladen - fig.5.

Hold ikke på håndtaget under stegning, for så kan dejen ikke hæve.

BEMÆRK

Under bagningen vil det grønne kontrollys for temperatur tænde og slukke regelmæssigt. Du kan også til hver tid under brugen af vaffeljernet indstille termostaten, hvis du synes, at temperaturen er for lav eller for høj.

Stegetiden er ca. 3-4 minutter og varierer efter opskriften.

Når stegningen er færdig, fjernes den færdigbagte vaffel med en træ- eller plastspatel - fig.6.

Læg vafleterne på en rist og vent 1 minut, før du serverer dem, så bliver de mere sprøde.

Undgå at bruge skarpe køkkenredskaber af metal, da de kan beskadige belægningen på pladerne.

Efter brug

Før rengøring af apparatet placeres termostaten på positionen mini, stikket tages ud, og apparatet køler af i mindst 2 timer.

Sæt aldrig apparatet i vand eller under vandhanen.

Rengør ydersiden med en fugtig svamp og tør grundigt.

Rengør stegefladerne med en fugtig svamp med opvaskemiddel på. Rens af og tør grundigt.

Brug aldrig en skuresvamp eller skuremiddel.

Apparatet og el-ledningen tåler ikke opvask i opvaskemaskine.

Opbevaring

Rul ledningen op under apparatet.

TRADITIONEL OPSKRIFT PÅ VAFLER

- 200 g blødt smør eller olie • 160 g sukker • 1 brev vaniljesukker • 4 æg • 1 knivspids salt
- 300 g mel • 1/2 brev bagepulver • 125 ml danskvand

Pisk smør, sukker, vaniljesukker, æg og knivspids salt, til sukkeret er opløst.

Tilføj derpå mel og bagepulver, bland det hele.

Til sidst tilsættes danskvand.

For din sikkerhet er dette produktet i samsvar med alle gjeldende standarder og reguleringer (lavspenningsdirektiv, elektromagnetisk kompatibilitet, materiell godkjent for kontakt med mat, miljø).

Ved første gangs bruk kan apparatet avgi litt lukt og os – dette er normalt.

Tilkopling og forvarming

Lukk jernet.

Plugg ledningen inn i stikkontakten. Den røde lampen tennes - fig.1.

Tilberedning

La jernet få varme seg opp. Den grønne lampen tennes når riktig tilberedningstemperatur er nådd - fig.2. Etter forvarming, er apparatet klart for bruk.

Ikke berør metalledene på apparatet under oppvarming, fordi de er veldig varme.

Når apparatet oppnår riktig temperatur vil den grønne indikatorlampen slukke - fig.3.

Åpne apparatet.

Hell vaffelrøren på midten av hver hjerteform - fig.4.

Lukk umiddelbart apparatet ved hjelp av håndtaket slik at røren fordeler seg jevnt på hele stekeflaten - fig.5.

Ikke hold på håndtaket under steking, for da får ikke vaffelen hevet.

MERK

Under tilberedning vil den grønne indikatorlampen tennes og slukkes med jevne mellomrom for å sikre at tilberedningstemperaturen forblir jevn. Tilsvarende, du kan når som helst justere termostaten mens du bruker vaffeljernet hvis du synes temperaturen er for høy eller lav.

Steketiden er ca. 3-4 minutter og varierer ut ifra oppskriften.

Når steking er ferdig, fjern vaffelen med en tre- eller plastspatel - fig.6.

Plasser vafflene på en rist og vent i ca. 1 minutt før de serveres: vafflene blir mer sprø.

Unngå å bruke metallredskaper og kniver da det kan skade belegget på platene.

Etter bruk

Før rengjøring av apparatet, skru termostaten til laveste posisjon, koble det fra og la det kjøle seg ned i minst 2 timer.

Ha aldri apparatet i vann eller under springen.

Rengjør yttersiden med en fuktig svamp, og tørk nøye.

Rengjør stekeflatene med en fuktig svamp med oppvaskmiddel. Rens av, og tørk nøye.

Bruk aldri skuresvamp eller skuremidler.

Apparatet og ledningen kan ikke settes i oppvaskmaskinen.

Oppbevaring

Rull kabelen på plass under apparatet.

TRADISJONELL OPPSKRIFT FOR VAFFELRØRE

• 200g smør eller olje • 160g sukker • 1 pose vaniljesukker • 4 egg • 1 klype salt • 300g mel • ½ pose gjær • 1,25 dl vann med kullsyre

Bland smør, sukker, vaniljesukker, egg og klypen med salt til sukkeret er oppløst. Tilsett så melet og gjæren. Bland alt sammen. Tilslutt tilsettes vannet med kullsyren.

Laitteen turvallisuus on varmistettu sen noudattaessa voimassaolevia normeja ja säädöksiä (Direktiivit: Bassas jännitteet, elektromagneettinen yhteensopivuus, elintarvikkeiden kanssa kosketuksiin joutuvat aineet, ympäristö...).

Ensimmäisellä käyttökerralla laitteesta saattaa syntyä vähän käryä ja savua - se on normaalia.

Kytkeminen ja esilämmitys

Sulje laite.

Työnnä pistotulppa pistorasiaan: punainen merkkivalo syttyy - fig.1.

Paistaminen

Anna laitteen lämmetä. Vihreä valo syttyy, kun oikea lämpötila on saavutettu - fig.2. Laite on käyttövalmis esilämmitysvaiheen jälkeen.

Älä koske laitteen metallisiin osiin paistamisen aikana sillä ne ovat erittäin kuumia.

Valitse haluamasi lämpötila lämpötilansäätimellä - fig.3.

Avaa laite.

Kaada vohvelitaikinaa jokaisen sydämenmuotoisen vohveliraudan keskelle - fig.4.

Sulje laite heti, käytä kahvaa apuna: taikinan on levittävä tasaisesti koko levyn alueelle - fig.5.

Älä pidä kiinni tai paina kahvasta paiston aikana, taikinan on päästävä kohoamaan.

TÄRKEÄÄ

Paistamisen aikana vihreä lämpötilan merkkivalo syttyy ja sammuu säännöllisin väliajoin. Lisäksi voit säätää termostaattia milloin tahansa vohveliraudan käytön aikana, jos lämpötila on mielestäsi liian korkea tai liian alhainen.

Paistoaika on noin 3-4 minuuttia ja voi vaihdella reseptin mukaan.

Paiston jälkeen poista valmis vohveli puusen tai muovisen lastan avulla - fig.6.

Aseta vohvelit grillin päälle ja odota minuutti ennen tarjoilua: vohveleista tulee siten rapeampia.

Vältä metallisten ja terävien keittiövälineiden käyttöä, sillä ne voivat vahingoittaa levyjen pintaa.

Käytön jälkeen

Ennen laitteen puhdistamista aseta termostaatti mini-asentoon, irrota laite sähköverkosta ja anna jäähtyä vähintään kahden tunnin ajan.

Älä koskaan upota laitetta veteen tai pane sitä juoksevan veden alle.

Pyyhi laite ulkopuolelta puhtaaksi kostealla pyyhkeellä ja kuivaa huolellisesti.

Puhdista paistolevyt tiskiaineisella määrällä sienellä. Huuhtelee ne puhtaaksi puhtaalla määrällä sienellä useampaan kertaan ja kuivaa huolellisesti.

Älä koskaan käytä hankaussientä tai – jauhetta.

Tuotetta ja johtoa ei voi pestä astianpesukoneessa.

Säilytys

Kierrä johto laitteen alle.

PERINTEINEN VOHVELITAIKINA

• 200 g voita tai öljyä • 160 g hienosokeria • 1 pussi (n. 11 g) vanilliinisokeria • 4 kananmunaa • hyppysellinen suolaa • 300 g jauhoja • 1/2 pussia (n. 6 g) leivinjauhetta • 125 ml kivennäisvettä

Sekoita voi, sokeri, vanilliinisokeri, kananmunat ja suola, kunnes sokeri hajoaa.

Lisää sen jälkeen jauhot ja leivinjauhe. Sekoita hyvin.

Lisää lopuksi kivennäisvesi.

TIPS/INFORMATION

För din säkerhet överensstämmer denna apparat med alla rådande standarder och regler (lågspänningsdirektiv, elektromagnetisk kompatibilitet, material godkända för livsmedelskontakt, miljö).

Första gången apparaten används, kan en svag lukt eller en liten rökutveckling förekomma under de första minuterna - det är normalt.

Anslutning och förvärmning

Stäng igen apparaten.

Sätt i stickkontakten i vägguttaget: den röda lampan tänds - fig.1.

Tillagning

Låt apparaten förvärmas, när rätt temperatur är uppnådd tänds den gröna lampan - fig.2. Efter förvärmning är apparaten redo för användning.

Rör inte vid apparatens metalldelar under förvärmningen, eftersom de är mycket heta.

Välj önskad temperatur med hjälp av termostaten - fig.3.

Öppna apparaten.

Häll i våffelmet i mitten av varje hjärtform - fig.4.

Stäng omedelbart apparaten, använd handtaget så att smeten fördelar sig jämt mellan laggarna - fig.5.

Tryck inte ner handtaget under gräddningen eftersom det hindrar smeten från att jäsa.

OBSERVERA

Under gräddning, kommer den gröna kontrolllampan att lysa av och till med regelbundna intervaller för att visa att temperaturen hålls konstant. Du kan när du vill reglera termostaten om du tycker att det är för hög eller låg värme.

Gräddningstiden är ca 3-4 minuter och kan variera beroende på receptet.

När våfflan är färdiggräddad kan du ta upp den med ett redskap i trä eller plast - fig.6.

Lägg våfflorna på ett galler och vänta 1 minut innan ni äter: då blir de ännu fräsigare.

Använd inte metallredskap och vassa redskap, det kan skada ytbeläggningen.

Efter användning

Sätt termostaten på lägsta läget, dra ur kontakten och låt apparaten svalna i minst 2 timmar före rengöring.

Placera aldrig våffeljärnet i vatten eller under rinnande vatten.

För att rengöra våffeljärnets utsidor, använd en fuktig trasa och torka noga.

För att rengöra laggarna, använd en trasa fuktad med diskmedel Skölj och torka noga.

Använd aldrig någon svamp som kan repa eller skurpulver.

Apparat och sladd går inte att diska i maskin.

Förvaring

Linda ihop sladden under apparaten.

TRADITIONELLT RECEPT FÖR VÅFFELMIX

• 200 g smör eller olja • 160 g florsocker • 2 tsk vaniljsocker • 4 ägg • 1 nypa salt • 300 g vetemjöl • 1 tsk bakpulver • 125 ml kolsyrat vatten

Rör smör, socker, vaniljsocker, ägg och salt tills sockret har smält.

Tillsätt sedan vetemjöl och bakpulver och rör om.

Tillsätt det kolsyrade vattnet.

Teie ohutuse tagamiseks vastab toode kõikidele kehtivatele normidele ja eeskirjadele (Madalpingedirektiiv, „Elektromagnetiline ühilduvus“, „Toiduainete valmistamiseks sobivad materjalid“, keskkonnanõuded, ...).

Seadme esmakordsel kasutamisel võib seadmest eralduda veidi lõhna või suitsu, see on normaalne.

Ühendamine, sisselülitamine ja eelkuumutamine

Sulgege seadme kaas.

Ühendage seadme toitejuhe pistikusse ja lülitage seade sisse – süttib punane tuluke - fig.1.

Küpsetamine

Jätke seade eelkuumenema: kui õige küpsetustemperatuur on saavutatud, süttib roheline tuluke - fig.2. Pärast eelsoojenemist on seade kasutusvalmis.

Ärge puudutage seadme kuumi pindu: kasutage seadme käepidemeid.

Valige termostaadi abil soovitud temperatuur - fig.3.

Avage seadme kaas.

Valage vahvlitaigen südamekujulistesse süvenditesse - fig.4.

Sulgege aparaat viivitamatult käepideme abil nii, et taigen jaotuks ühtlaselt plaadi pinnale - fig.5.

Et taigen saaks paisuda, ärge tõstke aparaadi käepidet kogu küpsemise vältel.

MÄRKUS

See, et roheline tuluke küpsetamise ajal süttib ja kustub, on normaalne. Samuti saate vahvlüküpsetaja kasutamise ajal pidevalt temperatuuri reguleerida, kui leiate, et see pole piisav või on liiga kõrge.

Küpsemise aeg on ligikaudu 3-4 minutit ja muutub vastavalt retseptile.

Kui küpsetamine on lõppenud, eemaldage vahvel puidust või plastikust labidaga - fig.6.

Asetage vahvlid restile ning oodake enne maitsmist 1 minut: nii saavad need krõbedamad. Vältige metallist ja teravate riistade kasutamist, kuna need võivad kahjustada küpsetusplaatide katet.

Pärast kasutamist

Enne seadme pesemist seadke termostaat madalaimasse asendisse, ühendage seade vooluvõrgust lahti ja laske sel vähemalt 2 tundi jahtuda.

Jätke seade avatuna jahtuma.

Puhastage taldrikuid ja seadme korpust nõudepesukäsna ja puhastusvahendiga. Taldrikuid võib ka nõudepesumasinas pesta.

Ärge kasutage seadme puhastamiseks küürimislappi ega küürimispulbrit.

Ärge kunagi kastke seadet ega selle toitejuhet vette.

Toodet ja juhet ei tohi pesta nõudepesumasinas.

Ladustamine

Kerige kaabel toote alla.

TAVALINE VAHVLITAIGEN

• 200 g võid või õli • 160 g tuhksuhkrut • 1 pakk vanillisuhkrut • 4 muna • näputäis soola • 300 g jahu • 1/2 pakki pärm • 125 ml mullivett

Segage või, suhkur, vanillisuhkur, munad ja sool, kuni suhkur lahustub.

Seejärel lisage jahu ja pärm ning segage kõik kokku.

Lisage mullivesi.

Jūsu drošībai šis izstrādājums atbilst visiem piemērojamiem standartiem un noteikumiem (Zemsprieguma direktīvai, Elektromagnētiskās savietojamības direktīvai, noteikumiem par materiāliem, kas savietojami ar pārtiku, vides aizsardzības noteikumiem u.c.).

Pirmajā lietošanas reizē ap ierīci var izplatīties viegla smarža vai neliels daudzums dūmu; tas ir normāli.

Pieslēgšana, ieslēgšana un uzsildīšana

Aizveriet ierīci.

Ievietojiet kontaktdakšu sienas kontaktligzdā un ieslēdziet ierīci; ieslēdzas sarkanā lampiņa - fig.1.

Gatavošana

Ļaujiet ierīcei uzsilt: kad sasniegta pareizā gatavošanas temperatūra, iedegas zaļā lampiņa - fig.2. Pēc uzsilšanas ierīce ir gatava lietošanai.

Nepieskarieties ierīces karstajām virsmām: izmantojiet ierīces rokturus.

Izvēlieties vēlamu temperatūru ar termostata palīdzību - fig.3.

Atveriet ierīci.

Ielejiet vafeļu mīklu katrā sirds formas iespaiduma centrā - fig.4.

Tūlīt aizveriet ierīci ar rokturi, lai mīkla izlīdzinātos pa visu paplāti - fig.5.

Lai mīkla paceltos, neturiet ierīces rokturi visas gatavošanas laikā.

PIEZĪME

Ir normāli, ja gatavošanas laikā zaļā lampiņa ieslēdzas un izslēdzas. Tāpat, lietošanas laikā jebkurā brīdī var pieregulēt termostatu, ja uzskatāt, ka temperatūra nav pietiekama vai pārāk augsta.

Gatavošanas laiks ir aptuveni 3-4 minūtes un tas atkarīgs no receptes.

Kad cepšana ir beigusies, izņemiet vafeli ar koka vai plastmasas lāpstiņu - fig.6.

Novietojiet vafeles uz grila un pirms nogaršošanas pagaidiet 1 minūti. Tās kļūs kraukšķīgākas.

Izvairieties no metāla un asu instrumentu lietošanas, jo tie var bojāt virsmu pārklājumu.

Pēc lietošanas

Pirms ierīces tīrīšanas pagrieziet termostatu minimālajā pozīcijā, atvienojiet no strāvas un atstājiet atdzist vismaz uz 2 stundām.

Atstājiet ierīci atvērtu, lai tā atdzistu.

Notīriet plātnes un korpusu ar sūkli un mazgāšanas līdzekli. Plātnes var mazgāt trauku mazgājamā mašīnā.

Neizmantojiet berzamo vīkšķi vai pulveri.

Nekad neiegremdējiet ierīci vai elektrības vadu ūdenī.

Ierīci un vadu nedrīkst mazgāt trauku mazgājamā mašīnā.

Glabāšana

Satiniet vadu zem ierīces.

TRADICIONĀLO VAFEĻU MĪKLAS RECEPTĒ

- 200 g sviesta vai eļļas • 160 g pūdercukura • 1 vaniļas cukura paciņa • 4 olas • 1 šķipsna sāls
- 300 g miltu • 1/2 paciņa mīklas irdinātāja • 125 ml gāzēta ūdens

Samaisiet sviestu, cukuru, vaniļas cukuru, olas un šķipsnu sāls līdz cukurs tiks izšķīdināts.

Tad pievienojiet miltus un mīklas irdinātāju, samaisiet visu.

Tad pievienojiet gāzētu ūdeni.

Jūsų saugumui užtikrinti šis gaminys atitinka visus galiojančius standartus bei reglamentus (direktyvas dėl žemos įtampos, elektromagnetinio suderinamumo, maisto produktų saugumo, aplinkosaugos ir pan.).

Naudojant prietaisą pirmą kartą, gali pasklisti specifinis kvapas arba šiek tiek dūmų. Tai normalu.

Prijungimas, įjungimas ir pradinis įkaitinimas

Uždarykite prietaisą.

Įkiškite elektros laidą į sieninę rozetę ir įjunkite prietaisą. Užsidegs raudona lemputė - fig.1.

Kepimas

Palikite prietaisą, kad jis įkaistų: kai pasiekiami tinkama temperatūra, užsidega žalia lemputė - fig.2. Aparatui įkaitus, jis paruoštas naudoti.

Nelieskite prietaiso įkaitusio paviršiaus: naudokitės prietaiso rankena.

Termostatu pasirinkite pageidaujamą temperatūrą - fig.3.

Atidarykite prietaisą.

Vaflių tešlą supilkite į kiekvienos širdelės formos centrą - fig.4.

Paimdami už rankenos nedelsdami uždarykite aparatą taip, kad tešla pasiskirstytų tolygiai visame plokštės paviršiuje. - fig.5.

Tam, kad tešla galėtų kilti, viso kepimo metu nelaikykite aparato rankenos.

PASTABA

Užsideganti ir išsijungianti žalia lemputė prietaiso veikimo metu yra normalus reiškinys. Taip pat bet kuriuo metu naudodami vaflynę galite reguliuoti termostatą, jeigu manote, kad temperatūra per žema ar priešingai – per aukšta.

Kepimo laikas yra maždaug 3-4 minutės ir skiriasi priklausomai nuo recepto.

Baigus kepti, vaflių išimkite medine ar plastikine mentele - fig.6.

Padėkite vaflius ant grotelių ir prieš valgydami palaukite 1 min.: tuomet jie tampa traškesni.

Nenaudokite metalinių ir aštrių įrankių, nes jie gali sugadinti skardos dangą.

Pasinaudojus prietaisu

Prieš valydami aparatą, termostatą nustatykite ties padėtimi „mini“, išjunkite aparatą iš maitinimo tinklo ir ne mažiau kaip 2 val. leiskite vėsti.

Palikite prietaisą atvėsti.

Naudodami kempinę ir valymo priemonę, nuvalykite prietaiso kaitlentes ir korpusą. Kaitlentes galima valyti ir indų plovikliu.

Nenaudokite šveitiklių ir šveitimo miltelių.

Norėdami nuvalyti plokštes, naudokite drėgną kempinę su indų plovikliu. Praskalaukite ir nusausinkite.

Niekuomet nemerkite prietaiso ar elektros laido į vandenį.

Aparato ir laido negalima plauti indaplovėje.

Laikymas

Laidą apvyniokite po aparatu.

TRADICINIS VAFLIŲ TEŠLOS RECEPTAS

• 200 gr. sviesto ar aliejaus • 160 gr. cukraus pudros • 1 pakelis vanilinio cukraus • 4 kiaušiniai
• 1 žiupsnelis druskos • 300 gr. miltų • 1/2 pakelio kepimo miltelių • 125 ml gazuoto vandens

Sviestą, cukrų, vanilinį cukrų, kiaušinius ir žiupsnelį druskos maišykite tol, kol ištirps cukrus.

Paskui supilkite miltus ir kepimo miltelius, viską išmaišykite.

Supilkite gazuotą vandenį.

